

RESOL DeltaSol[®] BS/4 (Version 2)

Montage

Raccordement

Exemples

Commande

Détection de pannes



48006181

Merci d'avoir acheté ce produit RESOL.
Veillez lire le présent mode d'emploi attentivement afin de pouvoir utiliser l'appareil de manière optimale.
Veillez conserver ce mode d'emploi.

DeltaSol[®] BS/4



Manuel

www.resol.fr

Contents

1. Installation	4	2.1. Touches de réglage	14
1.1. Montage	4	2.2. Ecran System-Monitoring.....	14
1.2. Raccordement électrique.....	4	2.3. Témoins lumineux	15
1.3. Transmission de données / bus.....	5	3. Mise en service.....	16
1.4. Vue d'ensemble des systèmes	6	4. Présentation des canaux	17
Système 1	6	4.1. Canaux d'affichage.....	17
Système 2	8	4.2. Canaux de réglage.....	19
Fonctions spécifiques aux différentes systèmes.....	10	5. Détection de pannes	27
Système 3	12	5.1. Divers	28
2. Commande et fonctionnement.....	14	6. Accessoires.....	30

Recommandations de sécurité

Veuillez prendre en considération:

- les recommandations de sécurité afin d'éviter tout dommage aux personnes et aux biens.
- les règles, prescriptions et directives concernées en vigueur !

Groupe cible

Ce manuel d'instructions vise exclusivement les techniciens habilités.

Toute opération électrotechnique doit être effectuée par un technicien en électrotechnique.

La première mise en service de l'appareil doit être effectuée par le fabricant ou par un technicien désigné par celui-ci.

Explication des symboles

AVERTISSEMENT !	Les avertissements de sécurité sont précédés d'un triangle de signalisation ! Il est indiqué comment éviter le danger !
	

Informations concernant l'appareil

Utilisation conforme

Le régulateur est conçu pour l'utilisation dans des installations solaires thermiques en tenant compte des données techniques énoncées dans le présent manuel.

Toute utilisation non conforme entraînera une exclusion de la garantie.

Les avertissements caractérisent la gravité du danger qui survient si celui-ci n'est pas évité.

AVERTISSEMENT indique que de graves dommages corporels, voire même un danger de mort peuvent survenir.

ATTENTION indique que des dommages aux biens peuvent survenir.

Déclaration de conformité CE

Le marquage „CE“ est apposé sur le produit, celui-ci étant conforme aux dispositions communautaires prévoyant son apposition. La déclaration de conformité est disponible auprès de RESOL sur demande.



Nota bene:

Toute information importante communiquée à l'utilisateur est précédée de ce symbole.



Nota bene:

Des champs électromagnétiques trop élevés peuvent perturber le fonctionnement de l'appareil.

➔ Veiller à ne pas exposer ce dernier à des champs électromagnétiques trop élevés.

➔ Les instructions sont précédées d'une flèche

Vue d'ensemble

- Ecran System-Monitoring
- Jusqu'à 4 sondes de température Pt1000
- Relais semiconducteurs pour le réglage de vitesse
- 3 systèmes au choix
- Bilan calorimétrique
- VBus®
- Contrôle de fonctionnement
- Fonction thermostat temporelle
- Contrôle du système à travers le logiciel RESOL ServiceCenter
- Simple à manipuler
- Boîtier au design exceptionnel et simple à assembler
- Faible consommation d'énergie électrique
- Commande des pompes à haut rendement à travers un adaptateur

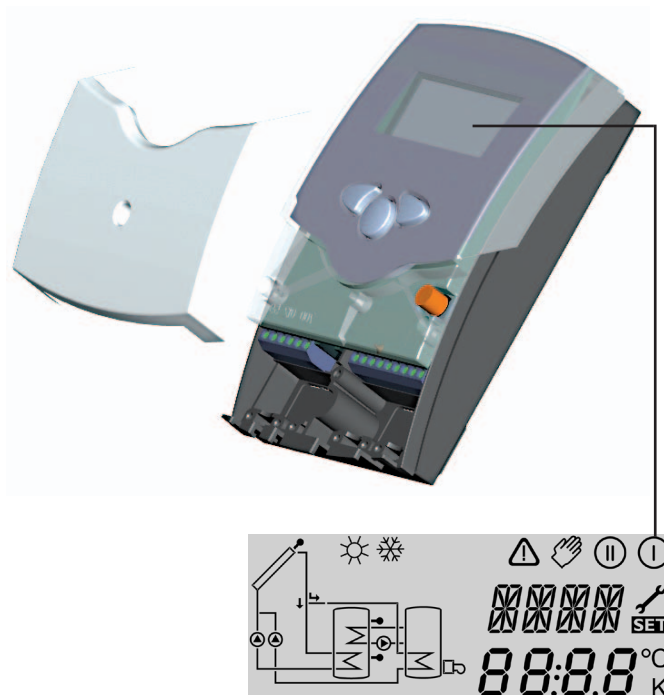

Fournitures:

- 1 x RESOL DeltaSol® BS/4
- 1 x sachet d'accessoires
 - 1 x fusible de rechange T4A
 - 2 x vis et chevilles
 - 4 x serre fils et vis
- 1 x manuel

La version complète inclut également:

- 1 x sonde FKP6
- 2 x sondes FRP6

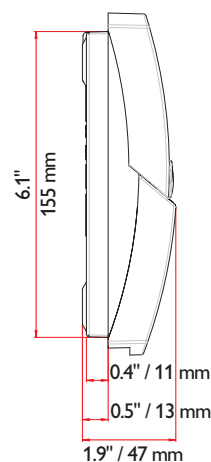
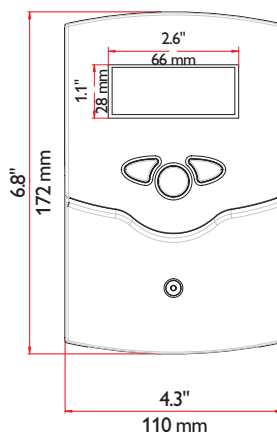

Caractéristiques techniques:

Boîtier: plastique, PC-ABS et PMMA

Classe de protection:

IP 20 / EN 60529

Température ambiante:

0 ... 40 °C [32 ... 104 °F]

Dimensions:

172 × 110 × 47 mm

6.8" × 4.3" × 1.9"

Montage: mural, également encastable dans un panneau de commande

Affichage: écran system monitor pour visualiser l'ensemble de l'installation, affichage à 16 segments, affichage à 7 segments, 8 symboles

pour contrôler l'état du système et 1 témoin lumineux de contrôle

Commande: à travers les trois touches sur le devant du boîtier

Fonctions: Régulateur différentiel de température avec fonctions pouvant être activées après la mise en marche du système. Contrôle de fonctionnement, compteur d'heures de fonctionnement de la pompe solaire, fonction capteurs tubulaires, fonction thermostat, option drainback et booster, bilan calorimétrique.

Entrées:

pour 4 sondes de température Pt1000

Sorties: 2 relais semiconducteurs

Bus: VBus®

Alimentation: 100 ... 240 V~

Puissance absorbée en stand-by: < 1 W

Capacité de coupure:

R1: (1) A 100 ... 240 V~ (relais semiconducteur)

R2: 1 (1) A 100 ... 240 V~ (relais semiconducteur)

1. Installation

1.1 Montage

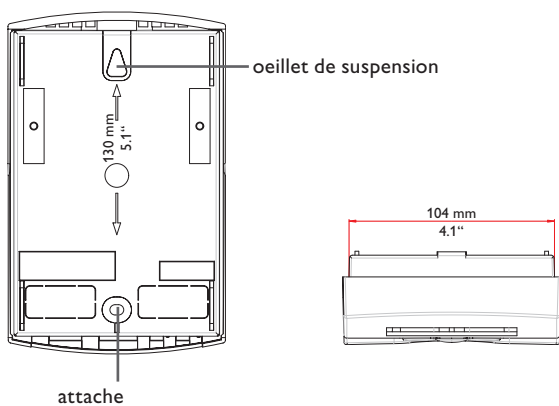
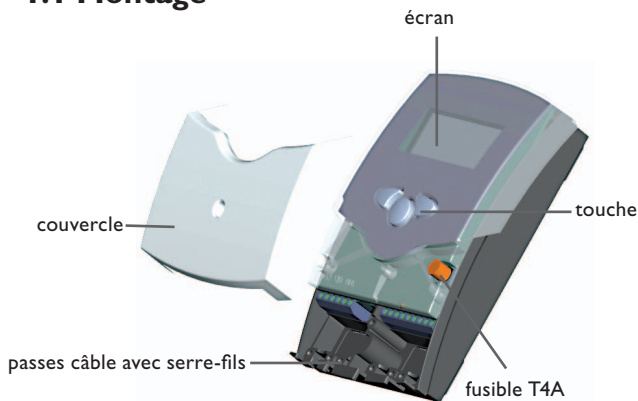

AVERTISSEMENT !	Choc électrique !
	Composants sous tension à l'intérieur de l'appareil ! → Débranchez l'appareil du réseau électrique avant de l'ouvrir!

Réalisez le montage de l'appareil:

- dans une pièce intérieure sèche
- endroit non agressif
- loin de champs électromagnétiques trop élevés

Le régulateur doit pouvoir être séparé du réseau électrique par le biais d'un dispositif supplémentaire avec une distance minimum de séparation de 3 mm [0.12"] sur tous les pôles ou par le biais d'un dispositif de séparation, conformément aux règles d'installation en vigueur.

Veillez à maintenir le câble de connexion au réseau électrique séparé des câbles des sondes.

- Dévissez la vis cruciforme du couvercle et retirez celui-ci en le tirant vers le bas.
- Marquez le point de fixation supérieur pour l'oeillet de suspension sur le mur, percez un trou et introduisez-y la cheville et la vis correspondante
- Percez un trou et introduisez-y la cheville et la vis correspondantes
- Accrochez le régulateur à la vis et marquez le point de fixation inférieur (la distance entre les deux trous doit être égale à 130 mm [5.1"])
- Percez un trou et introduisez-y la cheville inférieure
- Fixez le boîtier au mur en vissant la vis de fixation
- Effectuez les différents branchements en fonction de l'emplacement des bornes, voir chap. 1.2 "Raccordement électrique"
- Placez le couvercle sur le boîtier
- Refermez le boîtier à l'aide de la vis cruciforme.

1.1 Raccordement électrique

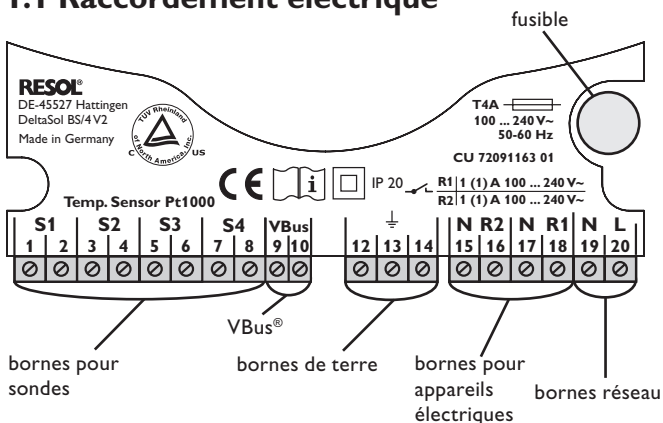

ATTENTION !	Décharges électrostatiques !
	Des décharges électrostatiques peuvent endommager les composants électroniques de l'appareil ! → Éliminez l'électricité statique que vous avez sur vous en touchant un appareil mis à la terre tel qu'un robinet ou un radiateur.



Nota bene:

En cas d'utilisation d'appareils électriques à vitesse non réglable tels que des vannes, réglez la vitesse des relais correspondants sur 100%.

**Nota bene:**

Branchez l'appareil au réseau électrique en dernier !

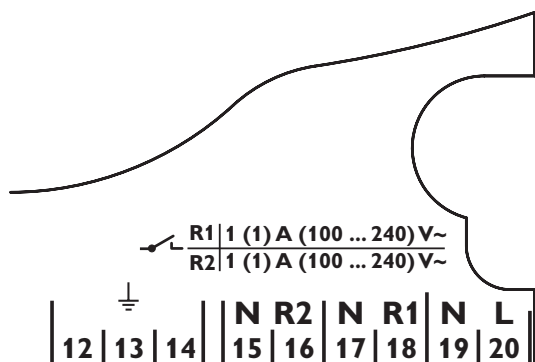

bornes de terre et bornes pour appareils électriques

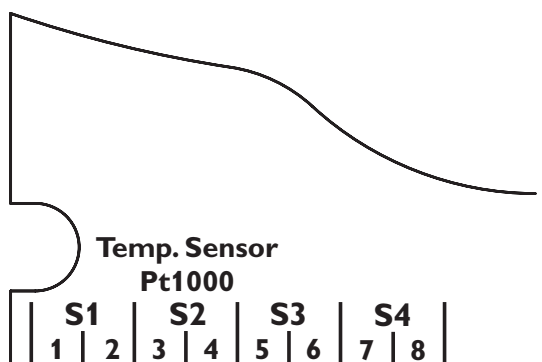

bornes pour sondes S1 ... S4

1.2 Transmission de données / bus

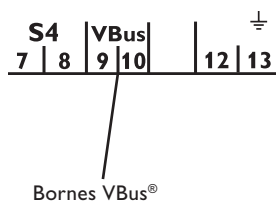

Bornes VBus®

L'alimentation électrique du régulateur doit passer par un interrupteur de réseau externe. La tension d'alimentation doit être comprise entre 100 ... 240 V~ (50...60 Hz). Fixez les câbles sur le boîtier à l'aide des serre-fils inclus dans le matériel de montage et des vis correspondantes.

Le régulateur est équipé de 2 relais semiconducteurs sur lesquels des appareils électriques peuvent être branchés tels que des pompes, des vannes, etc.:

- Relais 1
 - 18 = conducteur R1
 - 17 = conducteur neutre N
 - 13 = borne de terre
- Relais 2
 - 16 = conducteur R2
 - 15 = conducteur neutre N
 - 14 = borne de terre

Le raccordement au réseau s'effectue à travers les bornes suivantes:

- 19 = conducteur neutre N
- 20 = conducteur L
- 12 = borne de terre

Branchez les sondes de température (S1 à S4) sur les bornes suivantes sans tenir compte de leur polarité:

- 1 / 2 = sonde 1 (p. ex. sonde capteur)
- 3 / 4 = sonde 2 (p. ex. sonde réservoir)
- 5 / 6 = sonde 3 (p. ex. sonde réservoir en haut)
- 7 / 8 = sonde 4 (p. ex. sonde retour)

Les pointes des sondes de température Pt1000 sont dotées d'un élément de mesure en platine. La résistance de l'élément de mesure varie en fonction de la température (voir tableau, chap. 5).

Les sondes FKP et FRP se distinguent par leur matériaux d'isolation. Le matériau du câble des sondes FKP est plus résistant à de hautes températures, raison pour laquelle nous vous conseillons d'utiliser celles-ci pour mesurer la température des capteurs. Les sondes FRP conviennent pour les réservoirs ou des tuyaux.

Le régulateur est équipé du RESOL VBus® lui permettant de transmettre des données à des modules externes et d'alimenter ces derniers en énergie électrique. Il est possible de brancher deux débitmètres RESOL V40 sur les bornes "VBus" sans tenir compte de leur polarité. Ce bus de données permet de brancher un ou plusieurs modules VBus® RESOL sur le régulateur, tels que:

- Grand panneau d'affichage GA3, petit panneau d'affichage SD3
- Datalogger DL2
- Adaptateur interface VBus® / USB ou VBus® / LAN
- Adaptateur interface VBus® / PWM
- Module d'alarme AM1
- Calorimètre WMZ

Le régulateur peut être connecté à un ordinateur ou à un réseau ordinateur à l'aide du datalogger DL2 ou d'un adaptateur interface. Le logiciel RESOL ServiceCenter (RSC) permet de consulter, de visualiser et de traiter les données du régulateur. Le logiciel permet de paramétrer et contrôler confortablement le système. Pour le paramétrage à distance du régulateur, un logiciel additionnel sera prochainement disponible.

1.3 Vue d'ensemble des systèmes

Système 1

Le régulateur calcule la différence de température entre la sonde capteur S1 et la sonde réservoir S2. Dès que la différence de température entre ces deux sondes est supérieure ou égale à la valeur d'activation établie (DTO) pour la pompe (R1), celle-ci se met en marche et le réservoir est chauffé jusqu'à ce que sa température atteigne la valeur de désactivation prédéfinie ou sa température maximale (RMX).

Les sondes S3 et S4 peuvent être connectées en option

pour effectuer des mesures. S3 peut également s'utiliser comme sonde de référence de l'option arrêt d'urgence du réservoir (ORLI).

Lorsque l'option bilan calorimétrique (OCAL) est activée, la sonde S4 doit être utilisée pour mesurer la température du retour.

Lorsque l'option drainback (ODB) est activée, le relais 2 peut être utilisé pour activer une pompe booster. La fonction booster (OBST) doit, pour cela, être activée.

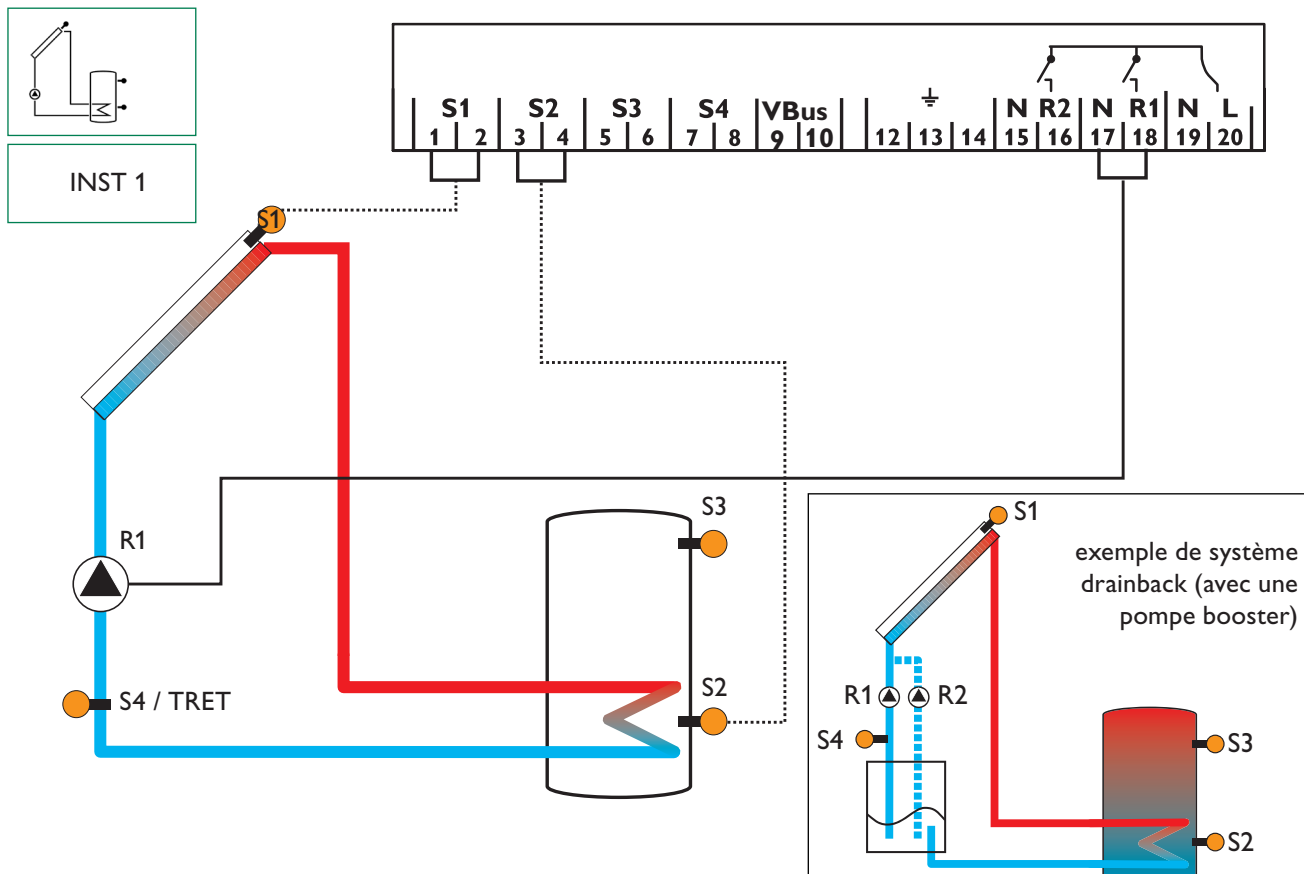

Canaux d'affichage				
Canal		Signification	Borne	Page
INIT	x*	Initialisation ODB active	-	18
FLL	x*	Durée de remplissage ODB active	-	18
STAB	x*	Stabilisation ODB active	-	18
CAP	x	Température du capteur	S1	18
TR	x	Température du réservoir	S2	18
S3	x	Température de la sonde 3	S3	18
TSR	x*	Température du réservoir en haut	S3	18
S4	x	Température de la sonde 4	S4	18
TRET	x*	Température de la sonde retour	S4	18
n %	x	Vitesse R1	R1	19
hP	x	Heures de fonctionnement R1	R1	19
hP1	x*	Heures de fonctionnement R1 (lorsque OBST est activée)	R1	19
hP2	x*	Heures de fonctionnement R2 (lorsque OBST est activée)	R2	19
kWh	x*	Quantité de chaleur kWh	-	19
MWh	x*	Quantité de chaleur MWh	-	19
HRE	x	Heure	-	16

Canaux de réglage				
Canal		Signification	réglage d'usine:	Page
INST	x	Schéma de système	1	20
DT O	x	Différence de température d'activation	6.0 K [12.0 °Ra]	20
DT F	x	Différence de température de désactivation	4.0 K [8.0 °Ra]	20
DT N	x	Différence de température nominale	10.0 K [20.0 °Ra]	20
AUG	x	Augmentation R1	2 K [4 °Ra]	20
nMN	x	Vitesse minimale	30 %	20
R MX	x	Température maximale du réservoir	60 °C [140 °F]	21
ORLI	x	Option arrêt d'urgence du réservoir	OFF	21
LIM	x	Température d'arrêt d'urgence du capteur	130 °C [270 °F]	21
		Température d'arrêt d'urgence du capteur lorsque ODB est activée:	95 °C [200 °F]	21
ORC	x	Option refroidissement du capteur	OFF	22
CMX	x*	Température maximale du capteur	110 °C [230 °F]	22
ORSY	x	Option refroidissement du système	OFF	22
DTRO	x*	Différence de température d'activation pour le refroidissement	20.0 K [40.0 °Ra]	22
DTRF	x*	Différence de température de désactivation pour le refroidissement	15.0 K [30.0 °Ra]	22
ORR	x	Option refroidissement du réservoir	OFF	23
OVAC	x*	Option refroidissement vacances	OFF	23
TVAC	x*	Température refroidissement vacances	40 °C [110 °F]	23
OCN	x	Option limitation minimale du capteur	OFF	23
CMN	x*	Température minimale du capteur	10 °C [50 °F]	23
OFA	x	Option antigel	OFF	23
CAG	x*	Température antigel	4.0 °C [40.0 °F]	23
O CT	x	Option capteurs tubulaires	OFF	24
CTDE	x*	Début O CT	07:00	24
CTFI	x*	Fin O CT	19:00	24
CTMA	x*	Durée O CT	30 s	24
CTIP	x*	Temps d'arrêt O CT	30 min	24
OCAL	x	Option bilan calorimétrique	OFF	24
DMAX	x*	Débit maximal	6.0 l	24
GELT	x*	Type d'antigel	1	24
GEL%	x*	Concentration d'antigel (uniquement lorsque GELT = propylène ou éthylène)	45 %	24
ODB	x	Option drainback	OFF	25
tDTO	x*	Condition de mise en marche ODB durée	60 s	25
tREM	x*	Temps de remplissage ODB	5,0 min	25
tSTB	x*	Temps de stabilisation ODB	2,0 min	25
OBST	s*	Option booster	OFF	25
MAN1	x	Mode manuel R1	Auto	26
MAN2	x	Mode manuel R2	Auto	26
ADA1	x	Commande des pompes à haut rendement	OFF	26
LANG	x	Langue	dE	26
UNIT	x	Unité de mesure de la température	°C	26
RESE	x	Reset - rétablir les réglages d'usine		26
W0040100		Numéro de version		

Légende:

Symbole	Signification
x	Canal disponible
x*	Canal disponible lorsque l'option correspondante est activée
s*	Canal spécifique au système, uniquement disponible lorsque l'option correspondante est activée

Système 2

Le régulateur calcule la différence de température entre la sonde capteur S1 et la sonde réservoir S2. Dès que la différence de température entre ces deux sondes est supérieure ou égale à la valeur d'activation établie (DT O) pour la pompe (R1), celle-ci se met en marche et le réservoir est chauffé jusqu'à ce que sa température atteigne la valeur de désactivation prédéfinie (DT F) ou sa température maximale (R MX).

La sonde S3 s'utilise pour réaliser la fonction thermostat. Cette fonction active R2 pour le chauffage d'appoint ou

l'évacuation de l'excès de chaleur lorsque la température mesurée par S3 atteint la valeur d'activation du thermostat (TH O). Cette fonction est réglable avec 3 plages horaires. La sonde S3 peut également s'utiliser comme sonde de référence de la désinfection thermique (OTD) ou de l'option arrêt d'urgence du réservoir (ORLI).

La sonde S4 peut être connectée en option pour effectuer des mesures. Lorsque l'option bilan calorimétrique (OCAL) est activée, la sonde S4 doit être utilisée pour mesurer la température du retour.

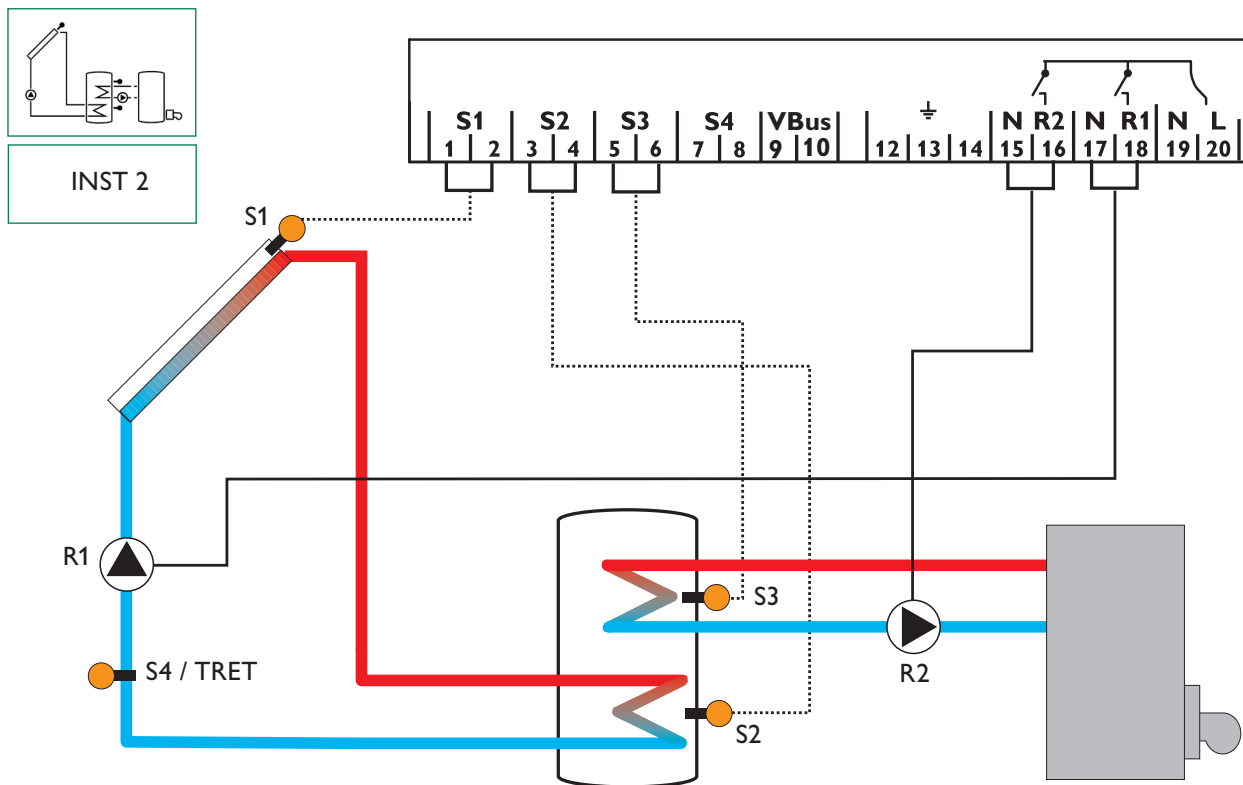

Canaux d'affichage				
Canal		Signification	Borne	Page
INIT	x*	Initialisation ODB active	-	18
FLL	x*	Durée de remplissage ODB active	-	18
STAB	x*	Stabilisation ODB active	-	18
CAP	x	Température du capteur	S1	18
TIR	x	Température du réservoir 1 en bas	S2	18
TSR	x	Température du réservoir 1 en haut	S3	18
TDES	s*	Température de désinfection (désinfection thermique)	S3	18
S4	x	Température de la sonde 4	S4	18
TRET	x*	Température de la sonde retour	S4	18
n1 %	x	Vitesse R1	R1	19
h P1	x	Heures de fonctionnement R1	R1	19
h P1	x	Heures de fonctionnement R2	R2	19
kWh	x*	Quantité de chaleur kWh	-	19
MWh	x*	Quantité de chaleur MWh	-	19
CDES	s*	Compte à rebours de la période de surveillance (désinfection thermique)	-	19
HDES	s*	Affichage de l'heure de départ	-	19
DDES	s*	Affichage de la période de chauffage	-	19
HRE	x	Heure	-	16

Canaux de réglage				
Canal		Signification	réglage d'usine:	Page
INST	x	Schéma de système	2	20
DT O	x	Différence de température d'activation	6.0 K [12.0 °Ra]	20
DT F	x	Différence de température de désactivation	4.0 K [8.0 °Ra]	20
DT N	x	Différence de température nominale	10.0 K [20.0 °Ra]	20
AUG	x	Augmentation R1	2 K [4 °Ra]	20
n1MN	x	Vitesse minimale R1	30 %	20
R MX	x	Température maximale du réservoir	60 °C [140 °F]	21
ORLI	x	Option arrêt d'urgence du réservoir	OFF	21
LIM	x	Température d'arrêt d'urgence du capteur	130 °C [270 °F]	21
		Température d'arrêt d'urgence du capteur lorsque ODB est activée	95 °C [200 °F]	21
ORC	x	Option refroidissement du capteur	OFF	22
CMX	x*	Température maximale du capteur	110 °C [230 °F]	22
ORSY	x	Option refroidissement du système	OFF	22
DTRO	x*	Différence de température d'activation pour le refroidissement	20.0 K [40.0 °Ra]	22
DTRF	x*	Différence de température de désactivation pour le refroidissement	15.0 K [30.0 °Ra]	22
ORR	x	Option refroidissement du réservoir	OFF	23
OVAC	x*	Option refroidissement vacances	OFF	23
TVAC	x*	Température refroidissement vacances	40 °C [110 °F]	23
OCN	x	Option limitation minimale du capteur	OFF	23
CMN	x*	Température minimale du capteur	10 °C [50 °F]	23
OFA	x	Option antigel	OFF	23
CAG	x*	Température antigel	4.0 °C [40.0 °F]	23
O CT	x	Option capteurs tubulaires	OFF	24
CTDE	x*	Début O CT	07:00	24
CTFI	x*	Fin O CT	19:00	24
CTMA	x*	Durée O CT	30 s	24
CTIP	x*	Temps d'arrêt O CT	30 min	24
OCAL	x	Option bilan calorimétrique	OFF	24
DMAX	x*	Débit maximal	6.0 l	24
GELT	x*	Type d'antigel	1	24
GEL%	x*	Antigel	45 %	24
TH O	s	Température d'activation pour thermostat 1	40 °C [110 °F]	10
TH F	s	Température de désactivation pour thermostat 1	45 °C [120 °F]	10
t1 O	s	Heure d'activation 1 du thermostat	00:00	10
t1 F	s	Heure de désactivation 1 du thermostat	00:00	10
t2 O	s	Heure d'activation 2 du thermostat	00:00	10
t2 F	s	Heure de désactivation 2 du thermostat	00:00	10
t3 O	s	Heure d'activation 3 du thermostat	00:00	10
t3 F	s	Heure de désactivation 3 du thermostat	00:00	10
ODB	x	Option drainback	OFF	25
tDTO	x*	Condition de mise en marche ODB durée	60 s	25
tREM	x*	Temps de remplissage ODB	5,0 min	25
tSTB	x*	Temps de stabilisation ODB	2,0 min	25
OTD	s	Option désinfection thermique	OFF	11
PDES	s*	Période de surveillance	01:00	11
DDES	s*	Période de chauffage	01:00	11
TDES	s*	Température de désinfection	60 °C [140 °F]	11
HDES	s*	Heure de départ	00:00	11
MAN1	x	Mode manuel R1	Auto	26
MAN2	x	Mode manuel R2	Auto	26
ADA1	x	Commande des pompes à haut rendement	OFF	26
LANG	x	Langue	dE	26
UNIT	x	Unité de mesure de la température	°C	26
RESE	x	Reset - rétablir les réglages d'usine		26
W004#####		Numéro de version		

Légende:

Symbole	Signification
x	Canal disponible
x*	Canal disponible lorsque l'option correspondante est activée
s	Canal propre du système
s*	Canal spécifique au système, uniquement disponible lorsque l'option correspondante est activée

Fonctions spécifiques aux différents systèmes

Fonction thermostat

Chauffage d'appoint

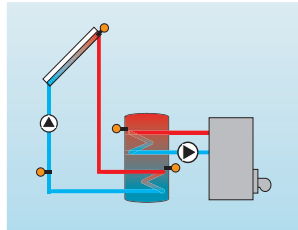

Récupération de l'excès de chaleur

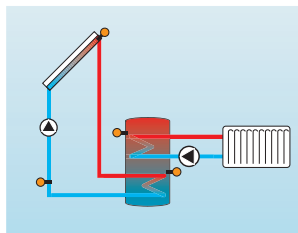
**TH O:**

Temp. d'activation thermostat

gamme de réglage:

0,0 ... 95,0 °C

[30,0 ... 200,0 °F]

intervalles de réglage:

0,5 K [1,0 °Ra]

réglage d'usine:

40,0 °C [110,0 °F]

**TH F:**

Temp. de désactivation thermostat

gamme de réglage:

0,0 ... 95,0 °C [30,0 ... 200,0 °F]

intervalles de réglage:

0,5 K [1,0 °Ra]

réglage d'usine:

45,0 °C [120,0 °F]

**t1 O, t2 O, t3 O:**

Heure d'activation thermostat

gamme de réglage:

00:00 ... 23:45

réglage d'usine: 00:00

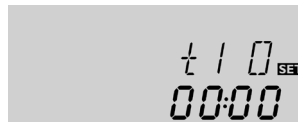
**t1 F, t2 F, t3 F:**

Heure de désactivation thermostat

gamme de réglage:

00:00 ... 23:45

réglage d'usine: 00:00

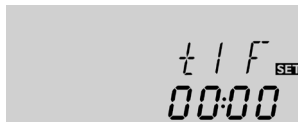
**Option: Désinfection thermique de la partie supérieure du réservoir ECS****OTD:**

Fonction de désinfection thermique

gamme de réglage: OFF/ON

réglage d'usine: OFF

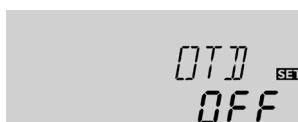

Les réglages énoncés ci-dessous sont nécessaires à l'utilisation des fonctions spécifiques au système 2. Les canaux décrits ci-dessous ne sont pas disponibles dans d'autres systèmes.

La fonction thermostat fonctionne indépendamment de l'activité solaire et peut s'utiliser, par exemple, pour un chauffage d'appoint ou pour récupérer l'excès de chaleur.

- TH O < TH F

Fonction thermostat utilisée pour le chauffage d'appoint

- TH O < TH F

Fonction thermostat utilisée pour récupérer l'excès de chaleur

Le symbol  s'affiche sur l'écran lorsque la deuxième sortie relais est active.

La sonde de référence de la fonction thermostat est S3 !

La fonction thermostat inclut 3 plages horaires t1...t3. Si vous souhaitez activer cette fonction entre 6:00 et 9:00, par exemple, réglez t1 O sur 6:00 et t1 F sur 9:00.

Si vous souhaitez désactiver la commande temporelle de la fonction thermostat (réglage d'usine), réglez toutes les plages horaires sur 00:00.

La fonction de désinfection thermique protège la partie supérieure du réservoir contre la prolifération de légionelles en activant le chauffage d'appoint.

La sonde de référence de la désinfection thermique est S3 !

➔ Pour activer la fonction, sélectionnez „On“ dans le canal OTD.

PDES:

Période de surveillance
gamme de réglage:
0 ... 30:0 ... 24 h (dd:hh)
réglage d'usine: 01:00

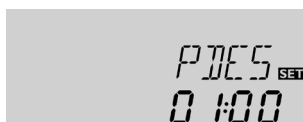
**DDES:**

Période de chauffage
gamme de réglage:
00:00 ... 23:59 (hh:mm)
réglage d'usine: 01:00

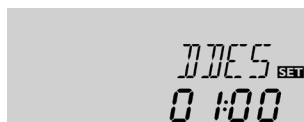
**TDES:**

Température de désinfection
gamme de réglage:
0 ... 95 °C [30 ... 200 °F]
intervalles de réglage:
1 K [2 °Ra]
réglage d'usine:
60 °C [140 °F]

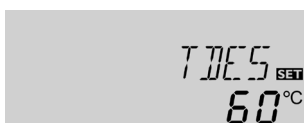

Cette fonction surveille la température de l'eau dans la partie supérieure du réservoir pendant une durée préalablement définie (période de surveillance). Cette température doit être supérieure à la température de désinfection (TDES) pendant toute la durée du chauffage (DDES) pour que la désinfection thermique puisse avoir lieu. La sonde de référence S3 est affichée en tant que paramètre TSR.

Lorsque la fonction de désinfection thermique est activée, la période de surveillance démarre dès que la température mesurée par la sonde S3 est inférieure à la température de désinfection thermique (TDES). Le canal CDES affiche le temps restant jusqu'à la fin de PDES. Si, pendant la période de surveillance, la température mesurée par la sonde S3 dépasse la valeur de désinfection thermique (TDES) sans interruption pendant la période de chauffage prédéfinie (DDES), la désinfection thermique sera considérée comme terminée et une nouvelle période de surveillance commencera.

Dès que la période de surveillance s'achève, le relais 2 est mis sous tension pour activer le chauffage d'appoint. CDES est remplacé par le canal DDES qui affiche la période de chauffage prédéfinie. La période de chauffage démarre dès que la température mesurée par la sonde S3 est supérieure à la température de désinfection thermique. TDES remplace le paramètre TSR pendant le chauffage.

Lorsque la température mesurée par la sonde S3 dépasse la température de désinfection (TDES) de plus de 5 K [10 °Ra], le relais 2 se désactive jusqu'à ce que cette température diminue de nouveau jusqu'à atteindre une valeur supérieure à la température de désinfection de 2 K [4 °Ra]. Lorsque la température mesurée par la sonde S3 est inférieure à la valeur TDES, la période de chauffage commence de nouveau. La période de chauffage ne peut pas être achevée que la température dépasse la valeur de désinfection thermique sans interruption.

En raison de la flexibilité de l'algorithme de régulation, il est impossible de prédire la durée exacte d'un cycle de désinfection. Si vous souhaitez définir une heure exacte de départ de la désinfection thermique, utilisez la fonction de départ différé HDES décrite ci-dessous.

Départ différé de la désinfection thermique**HDES**

Heure de départ
gamme de réglage:
00:00 ... 24:00 (heure)
réglage d'usine: 00:00

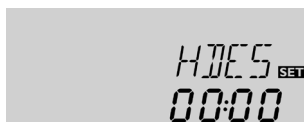

En définissant une heure pour le départ différé dans le canal HDES, le processus de désinfection thermique ne commencera qu'à partir de l'heure définie au lieu de commencer directement à la fin de la période de surveillance. Si vous avez réglé l'heure de départ sur 18:30, par exemple, et que la période de surveillance a pris fin à 12:00, le relais 2 sera mis sous tension à 18:30 au lieu de 12:00, c'est-à-dire avec un retard de 6,5 heures.

L'heure définie pour le départ différé clignotera sous le canal HDES pendant la durée du retard.

Si, pendant le retard, la température mesurée par la sonde S3 dépasse la valeur de désinfection thermique sans interruption pendant la période de chauffage prédéfinie, la désinfection thermique sera considérée comme terminée et une nouvelle période de surveillance commencera.

Pour désactiver le départ différé, réglez l'heure de départ sur 00:00 (réglage par défaut).

La fonction OTD est désactivée par défaut. Lorsque la désinfection thermique est activée, les paramètres PDES, TDES, DDES et HDES s'affichent sur l'écran. Dès qu'elle s'achève, seul le paramètre PDES (période de surveillance) reste affichée.

Système 3

Le régulateur calcule la différence de température entre la sonde capteur S1 et la sonde réservoir S2. Dès que la différence de température entre ces deux sondes est supérieure ou égale à la valeur d'activation établie (DT O) pour la pompe (R1), celle-ci se met en marche et le réservoir est chauffé jusqu'à ce que sa température atteigne la valeur de désactivation prédéfinie (DT F) ou sa température maximale (R MX).

Lorsque la température du capteur atteint le seuil maximal prédéfini (CMX), le relais R1 active la pompe solaire et le relais R2 la vanne à 3 voies afin de dissiper l'excès de

chaleur vers la source froide. Pour des raisons de sécurité, ceci se produit uniquement lorsque la température maximale du réservoir est inférieure à la température d'arrêt d'urgence du réservoir de 95 °C [200 °F].

Les sondes S3 et S4 peuvent être connectées en option pour effectuer des mesures. S3 peut également s'utiliser comme sonde de référence de l'option arrêt d'urgence du réservoir (ORLI).

Lorsque l'option bilan calorimétrique (OCAL) est activée, la sonde S4 doit être utilisée pour mesurer la température du retour.

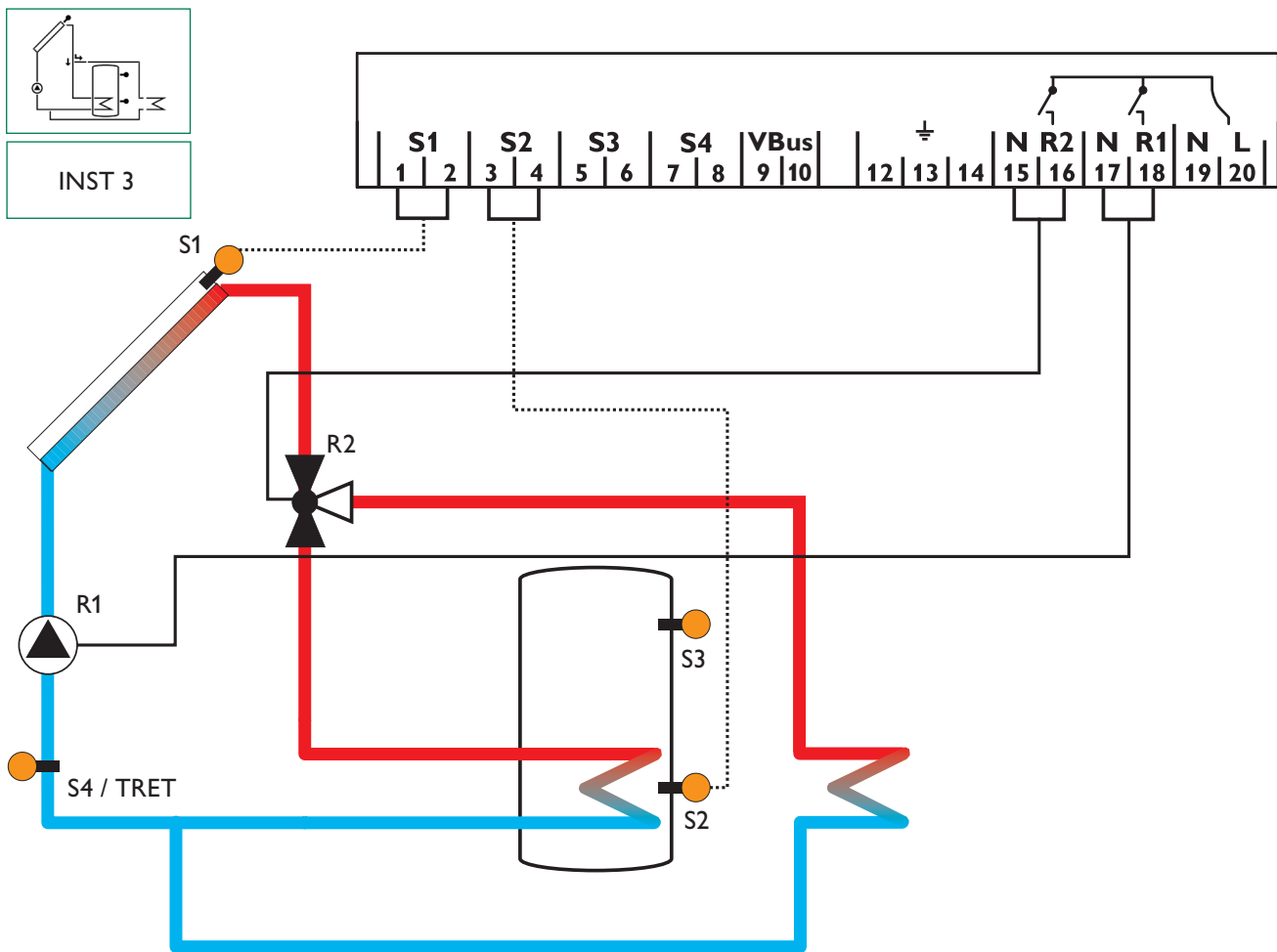

Canaux d'affichage				
Canal		Signification	Borne	Page
CAP	x	Température du capteur	S1	18
TR	x	Température du réservoir	S2	18
S3	x	Température de la sonde 3	S3	18
TSR	x*	Température du réservoir en haut	S3	18
S4	x	Température de la sonde 4	S4	18
TRET	x*	Température de la sonde retour	S4	18
n %	x	Vitesse relais	R1	18
h P1	x	Heures de fonctionnement R1	R1	19
h P1	x	Heures de fonctionnement R2	R2	19
kWh	x*	Quantité de chaleur kWh	-	19
MWh	x*	Quantité de chaleur MWh	-	19
HRE	x	Heure	-	16

Canaux de réglage				
Canal		Signification	réglage d'usine:	Page
INST	x	Schéma de système	3	20
DT O	x	Différence de température d'activation	6.0 K [12.0 °Ra]	20
DT F	x	Différence de température de désactivation	4.0 K [8.0 °Ra]	20
DT N	x	Différence de température nominale	10.0 K [20.0 °Ra]	20
AUG	x	Augmentation R1	2 K [4 °Ra]	20
nMN	x	Vitesse minimale	30 %	20
R MX	x	Température maximale du réservoir	60 °C [140 °F]	21
ORLI	x	Option arrêt d'urgence du réservoir	OFF	21
LIM	x	Température d'arrêt d'urgence du capteur	130 °C [270 °F]	21
CMX	s	Température maximale du capteur	110 °C [230 °F]	22
OCN	x	Option limitation minimale du capteur	OFF	23
CMN	x*	Température minimale du capteur	10 °C [50 °F]	23
OFA	x	Option antigel	OFF	23
CAG	x*	Température antigel	4.0 °C [40.0 °F]	23
O CT	x	Option capteurs tubulaires	OFF	24
CTDE	x*	Début O CT	07:00	24
CTFI	x*	Fin O CT	19:00	24
CTMA	x*	Durée O CT	30 s	24
CTIP	x*	Temps d'arrêt O CT	30 min	24
OCAL	x	Option bilan calorimétrique	OFF	24
DMAX	x*	Débit maximal	6.0 l	24
GELT	x*	Type d'antigel	1	24
GEL%	x*	Concentration d'antigel (uniquement lorsque GELT = propylène ou éthylène)	45 %	24
MAN1	x	Mode manuel R1	Auto	26
MAN2	x	Mode manuel R2	Auto	26
ADA1	x	Commande des pompes à haut rendement	OFF	26
LANG	x	Langue	dE	26
UNIT	x	Unité de mesure de la température	°C	26
RESE	x	Reset - rétablir les réglages d'usine		26
W004#####		Numéro de version		

Légende:

Symbole	Signification
x	Canal disponible
x*	Canal disponible lorsque l'option correspondante est activée
s	Canal propre du système

2. Commande et fonctionnement

2.1 Touches de réglage

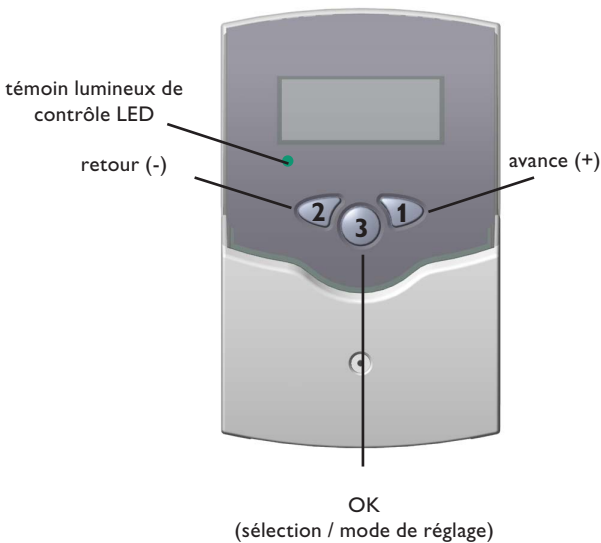

Le régulateur se manie avec les 3 touches de réglage situées sous l'écran d'affichage.

La **touche 1 (+)** sert à avancer dans le menu d'affichage ou à augmenter des valeurs de réglage.

La **touche 2 (-)** sert à reculer dans le menu d'affichage ou à diminuer des valeurs de réglage.

La **touche 3 (OK)** sert à sélectionner des canaux ou à confirmer des réglages.

En fonctionnement normal, seules les valeurs d'affichage s'affichent.

➔ Pour passer d'un canal d'affichage à l'autre, appuyez sur les touches 1 et 2.

Accéder aux canaux de réglage:

➔ Avancez jusqu'au dernier canal d'affichage en utilisant la touche 1 et appuyez ensuite sur la touche 1 pendant 2 secondes.

Lorsqu'un canal de réglage s'affiche sur l'écran le symbole **SET** apparaît à droite de celui-ci.

➔ Pour sélectionner un canal de réglage, appuyez brièvement sur la touche 3. **SET** clignote.

➔ Réglez la valeur en appuyant sur les touches 1 et 2

➔ Appuyez brièvement sur la touche 3, **SET** apparaît et reste affiché, la valeur réglée est sauvegardée.

2.2 Ecran System-Monitoring

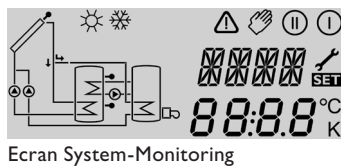

Ecran System-Monitoring

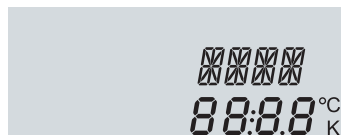

Affichage des canaux



Barre de symboles

L'écran System-Monitoring se compose de 3 zones: l'affichage de canaux, la barre de symboles et le system screen (schéma de système).

L'affichage de canaux se compose de deux lignes. La ligne supérieure est une ligne alphanumérique d'affichage de 16 segments. Cette ligne affiche principalement les noms de canaux / les niveaux de menu. La ligne inférieure est une ligne d'affichage de 7 segments qui affiche des valeurs et des paramètres.

Les températures s'affichent en °C ou °F et les différences de température en K ou °Ra.

Les symboles additionnels de la barre de symboles indiquent l'état actuel du système.

Etat	normal	clignotant
Relais 1 actif	ⓘ	
Relais 2 actif	Ⓜ	
Température maximale du réservoir dépassée	☀	
Arrêt d'urgence du réservoir actif		⚠ + ☀
Arrêt d'urgence du capteur actif		⚠
Refroidissement du capteur actif	ⓘ	☀
Refroidissement du système actif	ⓘ	☀
Refroidissement du réservoir actif	ⓘ + ☀	
Refroidissement vacances activé	☀	⚠

Refroidissement vacances actif	ⓘ + ☀	⚠
Limitation minimale du capteur active		☀
Fonction antigel activée	☀	
Fonction antigel active	ⓘ	☀
Mode manuel relais 1 ON	☞ + ⓘ	⚠
Mode manuel relais 2 ON	☞ + Ⓜ	⚠
Mode manuel relais 1 / 2 OFF	☞	⚠
Sonde défectueuse	🔧	⚠

Le System-Screen

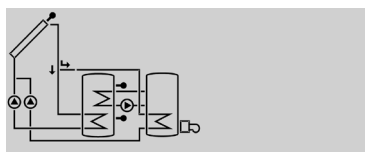

Le System-Screen

Le system screen (schéma de système actif) indique le schéma choisi dans le régulateur. Il se compose de plusieurs symboles représentant les composants du système. Selon l'état actuel du système de chauffage, ceux-ci clignotent, restent affichés ou sont masqués.

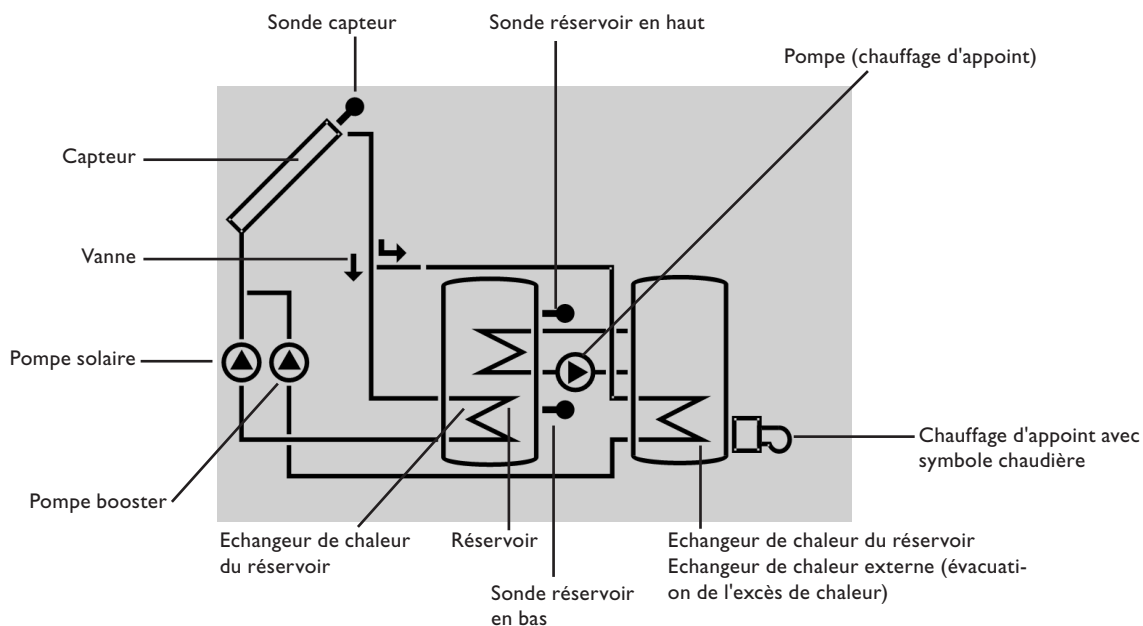

Capteur
avec sonde capteur



Réservoir avec échangeur thermique



Vanne à 3 voies
indication du sens du débit ou la position actuelle de la vanne



Sonde de température



Pompe



Chauffage d'appoint
avec symbole chaudière

2.3 Témoins lumineux

Témoins lumineux System Screen

- Les pompes clignotent lorsque les relais correspondants sont actifs
- Les sondes clignotent lorsque le canal d'affichage correspondant a été sélectionné
- Les sondes clignotent vite en cas de sonde défectueuse
- La chaudière clignote lorsque le chauffage d'appoint est actif

Témoins lumineux LED

- vert fixe: fonctionnement normal
- rouge/vert clignotant: Initialisation mode manuel
- rouge clignotant: sonde défectueuse (le symbole de sonde clignote rapidement)

3. Mise en service

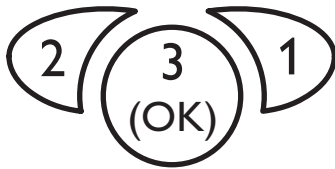

Les 3 touches du régulateur BS/4

LANG:

Sélection de la langue
Sélection: dE, En, Fr
réglage d'usine: dE



UNIT:

Sélection de l'unité de mesure de la température
Sélection: °F, °C
réglage d'usine: °C



HRE:

Temps réel



INST:

Sélection du schéma de système
gamme de réglage: 1 ... 3
réglage d'usine: 1

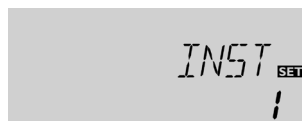

→ Branchez le régulateur au réseau
Pendant la phase d'initialisation, le témoin lumineux sur le devant du boîtier clignote en rouge et vert. Lors de la première mise en service du régulateur et après chaque réinitialisation, un menu de « Mise en service » démarre. Celui-ci guide l'utilisateur à travers les canaux de réglage de l'installation solaire.

Utiliser le menu de mise en service:

- Pour sélectionner un canal de réglage, appuyez brièvement sur la touche 3. **SET** clignote.
- Réglez la valeur souhaitée en utilisant les touches 1 et 2
- Appuyez de nouveau sur la touche 3 pour valider l'entrée.
Le symbole **SET** s'affiche
- Pour accéder au canal de réglage précédent ou suivant, appuyez sur la touche 1 ou 2

Le menu de mise en service contient les canaux de réglage suivants:

1. Langue

- Sélectionnez la langue désirée
 - dE Deutsch (allemand)
 - En English (anglais)
 - Fr Français

2. Unité

- Sélectionnez l'unité désirée pour l'affichage des températures et les différences de température

3. Heure

- Réglez l'heure actuelle en définissant les heures puis les minutes.

4. Système

- Sélectionnez le schéma de système de votre choix. Pour une description plus détaillée des schémas de système, voir chap. 1.4.

Présentation des schémas:

- INST 1: Système de chauffage solaire thermique standard
- INST 2: Système de chauffage solaire thermique avec chauffage d'appoint
- INST 3: Système de chauffage solaire thermique avec évacuation de l'excès de chaleur

Si vous modifiez le schéma sélectionné, tous les réglages effectués pour celui-ci seront effacés. Une demande de confirmation s'affichera, de ce fait, après chaque réglage effectué dans le canal INST.

Répondez oui à la demande de confirmation uniquement lorsque vous souhaitez réellement modifier le schéma.

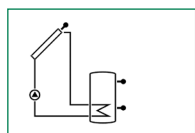

INST 1

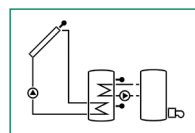

INST 2

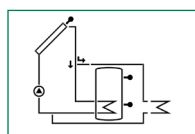

INST 3

Demande de confirmation:

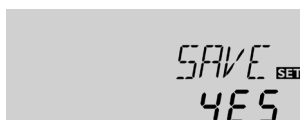

→ Pour confirmer, appuyez sur la touche 3

R MX

Température maximale du réservoir

gamme de réglage:

4... 95 °C [40... 200 °F]

INST 3:

4... 90 °C [40... 190 °F]

intervalles de réglage:

1 K [2 °Ra]

réglage d'usine: 60 °C [140 °F]



5. Température maximale du réservoir

→ Réglez la température maximale du réservoir.



Nota bene:

Le régulateur est doté d'une fonction d'arrêt d'urgence non réglable désactivant le système dès que la température du réservoir atteint 95 °C [200 °F].

nMN

Réglage de vitesse

gamme de réglage: 30... 100

intervalles de réglage: 5 %

réglage d'usine: 30

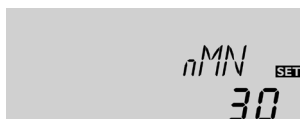

6. Vitesse minimale

→ Réglez la vitesse minimale de la pompe utilisée



Nota bene:

En cas d'utilisation d'appareils électriques à vitesse non réglable tels que des vannes, réglez la vitesse des relais correspondants sur 100%.

Confirmation



Fermer le menu de mise en service

Après affichage du dernier canal du menu de mise en service, une demande de confirmation s'affichera pour tous les réglages effectués dans ledit menu.

→ Pour confirmer les réglages, appuyez sur la touche 3

Après cela, le régulateur sera prêt à l'usage avec les réglages par défaut correspondant au schéma de système sélectionné.

Les réglages effectués lors de la mise en service peuvent également être modifiés après la mise en service de l'appareil dans le canal de réglage correspondant. Il vous est également possible d'activer et de régler les fonctions et options additionnelles (voir chap. 4.2).



Nota bene:

Certains paramètres et canaux de réglage dépendent du système et des fonctions/options préalablement sélectionnés. Seuls les canaux disponibles pour les réglages individuels s'affichent.

4. Présentation des canaux

4.1 Canaux d'affichage

Affichage des périodes drainback

Initialisation

INIT:

Initialisation ODB active

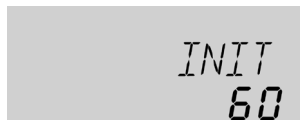

Ce canal indique le temps restant de la période définie dans le canal tDTO.

Durée de remplissage

FLL:

Durée de remplissage ODB active



Ce canal indique le temps restant de la période de remplissage définie dans le canal tREM.

Stabilisation

STAB:

Stabilisation ODB active

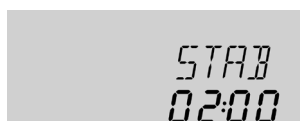

Ce canal indique le temps restant de la période de stabilisation définie dans le canal tSTAB.

Affichage de la température du capteur

CAP:

Température du capteur

gamme d'affichage:

-40... +260 °C [-40... +500 °F]

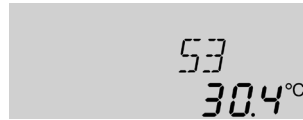
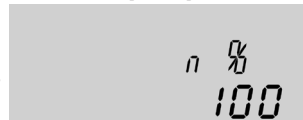
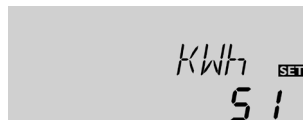
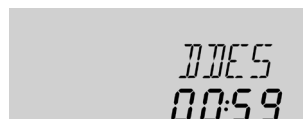

Ce canal indique la température du capteur.

Affichage de la température du réservoir**TR, TIR, TSR, TIR1, TIR2, TDES:**Températures du réservoir
gamme d'affichage:
-40...+260 °C [-40...+500 °F]**Affichage de la température mesurée par S3 et S4 S3, S4:**Température des sondes
gamme d'affichage:
-40...+260 °C [-40...+500 °F]**Affichage de la température du retour****TRET:**Température du retour
gamme d'affichage:
-40...+260 °C [-40...+500 °F]**Affichage de la vitesse actuelle de la pompe****n %:**Vitesse actuelle de la pompe
gamme d'affichage: 30...100%**Quantité de chaleur****kWh/MWh:**Quantité de chaleur en
kWh / MWh
Canal d'affichage**CDES**Compte à rebours de la
période de surveillance
gamme d'affichage:
0 ... 30:0 ... 24 (dd:hh)**HDES**Affichage de l'heure de départ
gamme d'affichage:
00:00 ... 24:00 (hh:mm)**DDES**Affichage de la période de
chauffage
gamme d'affichage:
00:00 ... 24:00 (hh:mm)

Ce canal indique la température du réservoir.

- TR : Température maximale du réservoir
- TIR : Température du réservoir en bas
- TSR : Température du réservoir en haut
- TDES : Température désinfection thermique (remplace TSR lorsque la période de chauffage DDES est active pendant la désinfection thermique)

Les paramètres TIR et TDES sont uniquement disponibles dans le système 2.

Ces canaux affichent les températures mesurées par des sondes additionnelles (dépourvues de fonction de régulation).

- S3 : sonde 3 (seule pour INST 1 et 3)
- S4 : sonde 4

**Nota bene:**

Les sondes S3 et S4 s'affichent uniquement lorsqu'elles sont connectées au régulateur.

TRET remplace le paramètre S4 lorsque le bilan calorimétrique est activé.

Ce canal indique la vitesse actuelle de la pompe.

Ce canal indique la quantité de chaleur récupérée par le système lorsque l'option bilan calorimétrique (OCAL) est activée.

La quantité de chaleur récupérée se mesure à l'aide du débit réglé dans DMAX et de la température mesurée par les sondes de référence S3 (départ) et S4 (retour). Cette quantité s'affiche en kWh dans le canal d'affichage kWh et en MWh dans le canal MWh. La quantité de chaleur totale correspond à la somme des valeurs affichées dans les deux canaux. Le compteur de quantité de chaleur obtenue peut être remis à zéro. En sélectionnant un des canaux d'affichage de la quantité de chaleur, le symbole **SET** apparaît sur l'écran et reste affiché.

→ Pour passer au mode RESET du compteur, appuyez sur la touche 3 pendant 2 secondes.

Le symbole **SET** clignote et le compteur se remet à zéro.

→ Pour clore l'opération RESET, appuyez sur la touche 3. Pour interrompre l'opération RESET, n'appuyez sur aucune touche pendant environ 5 secondes. Le régulateur passe automatiquement au mode d'affichage.

Lorsque l'option désinfection thermique (OTD) est activée et que la période de surveillance a démarré, le régulateur affiche la durée restante (en jours et en heures) jusqu'à la fin de la période dans le canal CDES.

Lorsque l'option désinfection thermique (OTD) est activée et qu'une heure a été définie pour le départ différé, celle-ci s'affiche sur l'écran dans le canal HDES (clignotant).

Lorsque l'option désinfection thermique (OTD) est activée et que la période de chauffage a démarré, le régulateur affiche la durée restante (en heures et en minutes) jusqu'à la fin de la période dans le canal DDES.

HRE

Ce canal indique l'heure actuelle.

- Pour régler les heures, appuyez sur la touche 3 pendant 2 secondes.
- Réglez les heures avec les touches 1 et 2
- Pour régler les minutes, appuyez sur la touche 3
- Réglez les minutes avec les touches 1 et 2
- Pour confirmer le réglage, appuyez sur la touche 3

Compteur d'heures de fonctionnement**hP/hP1/hP2:**

Compteur d'heures de fonctionnement
Canal d'affichage

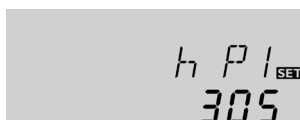

Le compteur d'heures de fonctionnement additionne les heures de fonctionnement solaire du relais (hP/hP1/hP2). L'écran affiche uniquement les heures, pas les minutes. La somme des heures de fonctionnement peut être remise à zéro. En sélectionnant un des canaux d'heures de fonctionnement, le symbole **SET** apparaît sur l'écran et reste affiché.

- Pour passer au mode RESET du compteur, appuyez sur la touche 3 pendant 2 secondes.

Le symbole **SET** clignote et le compteur se remet à zéro.

- Pour clore l'opération RESET, appuyez sur la touche 3. Pour interrompre l'opération RESET, n'appuyez sur aucune touche pendant environ 5 secondes. Le régulateur passe automatiquement au mode d'affichage.

4.2 Canaux de réglage**Sélection du schéma de système****INST:**

Sélection du schéma de système
gamme de réglage: 1 ... 3
réglage d'usine: 1

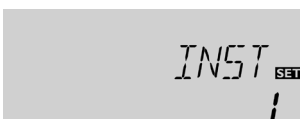

Ce canal sert à sélectionner un schéma de système prédéfini. Tous les schémas de système dispose de réglages spéciaux prédéfinis qui peuvent être modifiés.

Si vous modifiez le schéma sélectionné, tous les réglages effectués pour celui-ci seront effacés. Une demande de confirmation s'affichera, de ce fait, après chaque réglage effectué dans le canal INST.

Répondez oui à la demande de confirmation uniquement lorsque vous souhaitez réellement modifier le schéma.

- Pour confirmer, appuyez sur la touche 3

Demande de confirmation:**Réglage ΔT****DT O**

Différence de temp. d'activation
gamme de réglage: 1,0 ... 20,0 K [2,0 ... 40,0 °Ra]
intervalles de réglage: 0,5 K [1 °Ra]
réglage d'usine: 6,0 K [12,0 ... 40,0 °Ra]



Le régulateur fonctionne comme un régulateur différentiel standard. Lorsque la différence de température entre le capteur et le réservoir atteint la valeur définie pour l'activation de la pompe, celle-ci se met en marche. Lorsque cette différence est inférieure à la valeur de désactivation, le relais n'est plus alimenté.

**Nota bene:**

La différence de température d'activation doit toujours être supérieure de 0,5 K [1 °Ra] à la différence de température de désactivation.

DT F

Différence de temp. de désactivation
gamme de réglage: 0,5 ... 19,5 K [1,0 ... 39,0 °Ra]
intervalles de réglage: 0,5 K [1 °Ra]
réglage d'usine: 4,0 K [8,0 ... 40,0 °Ra]

**Nota bene:**

Lorsque l'option drainback est activée, les valeurs des paramètres DT O, DT F et DT N s'adaptent à des valeurs optimales pour les systèmes drainback.

DT O = 10 K [20 °Ra]

DT F = 4 K [8 °Ra]

DT N = 15 K [30 °Ra]

La fonction ODB ne tient pas compte des réglages effectués sur lesdits paramètres avant son activation. Ces paramètres devront par conséquent être réglés aux valeurs souhaitées après avoir désactivé la fonction ODB.

Réglage de vitesse**DT N:**

Différence de température nominale
gamme de réglage: 1,5 ... 30,0 K [3,0 ... 60,0 °Ra]
intervalles de réglage: 0,5 K [1 °Ra]
réglage d'usine: 10,0 K [20,0 °Ra]

**Nota bene:**

Pour régler la vitesse de la pompe, réglez le relais auquel celle-ci est connectée sur Auto (canal de réglage MAN1)

AUG

Augmentation

gamme de réglage:

1 ... 20 K [2 ... 40 °Ra]

intervalles de réglage:

1 K [2 °Ra]

réglage d'usine:

2 K [4 °Ra]



Lorsque la différence de température entre le capteur et le réservoir atteint la valeur définie pour l'activation de la pompe, celle-ci est mise en marche pour 10 s à la vitesse maximale. Sa vitesse diminue ensuite jusqu'à atteindre le seuil minimal préétabli (réglage d'usine: 30%).

Lorsque cette différence de température atteint la valeur nominale prédéfinie, la vitesse de la pompe augmente d'un cran (10%). Lorsqu'elle augmente de la valeur d'augmentation AUG, la vitesse augmente elle aussi de 10% jusqu'à atteindre le seuil maximal de 100%.

**Nota bene:**

La différence de température nominale doit toujours être supérieure de 0.5 K [1 °Ra] à la différence de température d'activation.

Vitesse minimale**nMN**

Réglage de vitesse

gamme de réglage: 30 ... 100

intervalles de réglage: 5 %

réglage d'usine: 30

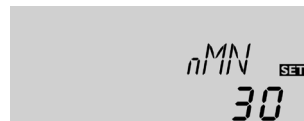

Le canal de réglage nMN permet d'attribuer une vitesse minimale relative à la sortie R2.

**Nota bene:**

En cas d'utilisation d'appareils électriques à vitesse non réglable tels que des vannes, réglez la vitesse des relais correspondants sur 100 %.

Température maximale du réservoir**R MX**

Température maximale du réservoir

gamme de réglage:

4 ... 95 °C [40 ... 200 °F]

INST 3:

4 ... 90 °C [40 ... 190 °F]

intervalles de réglage:

1 K [2 °Ra]

réglage d'usine: 60 °C [140 °F]



Lorsque la température de la partie inférieure du réservoir dépasse la valeur maximale prédéfinie, le régulateur désactive la pompe solaire. Le réservoir cesse de chauffer, afin de minimiser le risque de brûlure et d'endommagement du système. L'hystérésis est de 2 K [4 °Ra].

Lorsque la température mesurée par la sonde 2 dépasse le seuil maximal préétabli, le symbol ☀ s'affiche.

**Nota bene:**

Lorsque le refroidissement du capteur ou du système est activé, la température du réservoir peut dépasser le seuil maximal préétabli. Le régulateur est doté d'une fonction d'arrêt d'urgence intégrée désactivant le système dès que la température du réservoir atteint 95 °C [200 °F].

Option Arrêt d'urgence du réservoir**ORLI**

Option Arrêt d'urgence du réservoir

gamme de réglage: ON, OFF

réglage d'usine: OFF



Cette option sert à activer l'arrêt d'urgence intégré pour une sonde supérieure du réservoir. Lorsque la température de la sonde de référence (S3) dépasse 95 °C, le réservoir est bloqué et le chauffage est arrêté jusqu'à ce que la température soit inférieure à 90 °C.

Température limite du capteur Arrêt d'urgence du capteur

LIM

Température limite du capteur

gamme de réglage:

80...200 °C

[170...390 °F]

intervalles de réglage:

1 K [2 °Ra]

réglage d'usine:

130 °C [270 °F]



Lorsque la température du capteur dépasse la valeur limite préétablie (LIM), le régulateur désactive la pompe solaire (R1) afin d'éviter tout dommage des composants solaires par effet de surchauffe (arrêt d'urgence du capteur). L'hystérésis est de 10 K [20 °Ra]. Lorsque la température du capteur dépasse la valeur limite, Δ s'affiche sur l'écran en clignotant.



Nota bene:

Lorsque l'option drainback ODB est activée, la gamme de réglage du paramètre LIM est comprise entre 80 et 120 °C [170 et 250 °F] et la valeur réglée par défaut est 95 °C [200 °F].

AVERTISSEMENT ! 	Danger ! Risque d'endommagement de l'installation par coups de bélier ! En cas d'utilisation d'eau comme fluide caloporteur dans un système sans pression, celle-ci commence à bouillir à 100 °C [212 °F]. → En cas d'utilisation d'eau comme fluide caloporteur dans un système sans pression, ne réglez pas la température limite du capteur LIM à une valeur supérieure à 95 °C [200 °F] !
--	---

Fonctions de refroidissement

Les 3 fonctions de refroidissement sont décrites ci-dessous (refroidissement du capteur, du système et du réservoir). Les notes suivantes sont valables pour toutes ces fonctions de refroidissement:



Nota bene:

Les fonctions de refroidissement ne s'activent pas tant que le chauffage solaire est susceptible d'avoir lieu.

Fonction refroidissement du capteur

ORC:

Option refroidissement du capteur

gamme de réglage: OFF/ON

réglage d'usine: OFF



CMX:

Température maximale du capteur

gamme de réglage:

70...160 °C [150...320 °F]

intervalles de réglage:

1 K [1 °Ra]

réglage d'usine:

110 °C [230 °F]

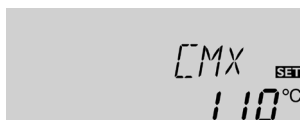

La fonction de refroidissement du capteur permet de maintenir celui-ci à la température de fonctionnement.

Lorsque la température du réservoir atteint la valeur maximale préétablie, le chauffage solaire s'arrête. Lorsque la température du capteur atteint la valeur maximale préétablie, la pompe solaire est activée jusqu'à ce que la température du capteur soit de nouveau inférieure de 5 K [10 °Ra] à la valeur maximale. Pendant ce temps, la température du réservoir peut continuer à augmenter mais uniquement jusqu'à 95 °C [200 °F] (arrêt d'urgence du réservoir).

Lorsque la fonction refroidissement du capteur est active, ① et ☀ s'affichent sur l'écran en clignotant.



Nota bene:

Cette fonction est uniquement disponible lorsque la fonction de refroidissement du système (ORSY) est désactivée.



Nota bene:

Dans le système 3, le paramètre CMX est disponible indépendamment du fait que la fonction ORC soit activée ou non. Il s'utilise pour évacuer l'excès de chaleur de l'installation solaire sans qu'aucune autre condition d'activation ne soit nécessaire.

Fonction de refroidissement du système**ORSY:**

Option refroidissement du système
gamme de réglage: OFF/ON
réglage d'usine: OFF

**DTRO:**

Différence de temp. d'activation
gamme de réglage: 1,0... 30,0K [2,0... 60,0 °Ra]
intervalles de réglage: 0,5 K [1 °Ra]
20,0K [40,0 °Ra]

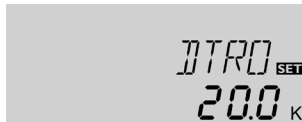
**DTRF:**

Différence de temp. de désactivation
gamme de réglage: 0,5... 29,5 K [1,0... 59,0 °Ra]
intervalles de réglage: 0,5 K [1 °Ra] 15,0K [30,0 °Ra]

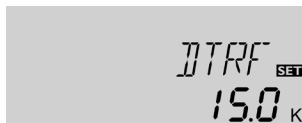
**Fonction de refroidissement du réservoir****ORR:**

Option refroidissement du réservoir
gamme de réglage: OFF/ON
réglage d'usine: OFF

**OVAC:**

Option refroidissement vacances
gamme de réglage: OFF/ON
réglage d'usine: OFF

**TVAC:**

Température refroidissement vacances
gamme de réglage: 20... 80 °C [70... 175 °F]
intervalles de réglage: 1 K [1 °Ra]
réglage d'usine: 40 °C [110 °F]

**Option limitation de température minimale du capteur****OCN:**

Limitation de la température minimale du capteur
gamme de réglage: OFF/ON
réglage d'usine: OFF

**CMN:**

Temp. minimale du capteur
gamme de réglage: 10... 90 °C [50... 190 °F]
intervalles de réglage: 0,5 K [1 °Ra]
gamme de réglage: 10 °C [50 °F]



Lorsque la fonction de refroidissement du système est activée, le régulateur essaye de maintenir l'installation solaire activée le plus longtemps possible. Cette fonction ne tient pas compte de la température maximale du réservoir afin d'alléger la contrainte thermique à laquelle sont soumis le capteur et le caloporteur lors de journées très ensoleillées.

Une fois que la différence de température entre le capteur et le réservoir atteint la valeur d'activation (DTRO), l'installation solaire reste active même lorsque la température du réservoir a dépassé le seuil maximal préétabli (R MX). Le réservoir est alors chauffé jusqu'à ce que la température du réservoir atteigne 95 °C [200 °F] (arrêt d'urgence du capteur), que la différence de température soit inférieure à la valeur DTRF préétablie ou jusqu'à ce que la température du capteur atteigne le seuil d'arrêt d'urgence (LIM).

Lorsque la fonction refroidissement du système est active, ① et ☀ s'affichent sur l'écran en clignotant.

**Nota bene:**

Cette fonction est uniquement disponible lorsque la fonction de refroidissement du capteur (ORC) est désactivée.

Lorsque la fonction de refroidissement du réservoir est activée, le régulateur essaye de refroidir celui-ci pendant la nuit afin de le préparer au chauffage du lendemain.

Lorsque la température du réservoir atteint le seuil maximal préréglé (R MX) et que la température du capteur est inférieure à celle du réservoir, l'installation solaire est mise en marche pour refroidir ledit réservoir. La fonction de refroidissement reste active jusqu'à ce que la température du réservoir soit inférieure au seuil maximal préétabli (R MX / R1MX). L'hystérésis est de 2 K [4 °Ra].

Les seuils de température de référence de la fonction de refroidissement du réservoir sont ceux établis dans les paramètres DT O et DT F.

Si vous pensez ne pas puiser d'eau chaude sanitaire pendant une période prolongée, vous pouvez utiliser l'option additionnelle "Refroidissement vacances OVAC" pour élargir la portée de l'option "Refroidissement du réservoir". Lorsque l'option OVAC est activée, la température TVAC remplace la température maximale du réservoir (R MX / R1MX) et sert de température de désactivation pour la fonction de refroidissement du réservoir.

Lorsque l'option refroidissement vacances est activée, ☀ et △ s'affichent sur l'écran (clignotant).

Lorsque l'option refroidissement vacances est active, ①, ☀ et △ s'affichent sur l'écran (clignotant).

Lorsque cette option est activée, le régulateur ne met en marche la pompe (R1) que lorsque la température du capteur dépasse le seuil minimal préalablement défini. La limitation de température minimale du capteur permet d'éviter une mise en marche trop fréquente de la pompe en cas de faible température du capteur. L'hystérésis est de 5 K [10 °Ra]. Lorsque la limitation de température minimale du capteur est active, ☀ s'affiche sur l'écran en clignotant.

**Nota bene:**

Lorsque l'option ORR ou OFA est active, la limitation de température minimale du capteur n'est plus prise en considération par le régulateur. Dans ce cas, la température du capteur peut être inférieure à la valeur minimale CMN.

Option antigel**OFA:**

Fonction antigel
gamme de réglage: OFF/ON
réglage d'usine: OFF

**CAG:**

Température antigel capteur
gamme de réglage
-40,0...+10,0°C
[-40.0...+50.0°F]
intervalles de réglage:
0.5 K [1 °Ra]
réglage d'usine
4,0°C [40. °F]

**Fonction capteurs tubulaires****OCT:**

Fonction de capteurs
tubulaires
gamme de réglage:
OFF/ON
réglage d'usine: OFF

**CTDE:**

Fonction capteurs tubulaires
Heure de départ
gamme de réglage:
00:00...23:45
intervalles de réglage: 00:15
réglage d'usine: 07:00

**CTFI:**

Fonction capteurs tubulaires
Fin
gamme de réglage:
00:00...23:45
intervalles de réglage: 00:15
réglage d'usine: 19:00

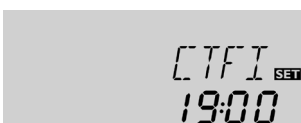
**CTMA:**

Fonction capteurs tubulaires
Temps de marche
gamme de réglage: 5...500s
intervalles de réglage: 5s
réglage d'usine: 30s

**CTIP:**

Fonction capteurs tubulaires
Temps d'arrêt
gamme de réglage: 1...60 min
intervalles de réglage: 1 min
réglage d'usine: 30 min



Lorsque la température du capteur est inférieure à la valeur d'activation préétablie, la fonction antigel active le circuit de chauffage entre le capteur et le réservoir afin d'empêcher le caloporteur de geler et de s'épaissir. Lorsque la température du capteur dépasse la valeur mise au point pour l'antigel de 1 K [2 °Ra], le régulateur désactive ledit circuit.

Lorsque la fonction antigel est activée, ❄ s'affiche sur l'écran. Lorsque la fonction antigel est active, ① et ❄ s'affichent sur l'écran en clignotant.

**Nota bene:**

Cette fonction n'ayant à sa disposition que la quantité de chaleur limitée du réservoir, il est conseillé de l'utiliser uniquement dans des régions où la température descend peu souvent au-dessous de zéro. Afin de protéger le réservoir contre les dommages causés par le gel, la fonction antigel ne sera plus prise en considération par le régulateur si la température du réservoir est inférieure à 5 °C [40 °Ra].

Cette fonction tient compte de la position défavorable des sondes, par exemple lorsqu'elles sont placées sur un capteur tubulaire.

Cette fonction reste activée pendant une plage horaire préalablement définie (commençant par l'heure CTDE et se terminant par l'heure CTFI) et permet d'activer la pompe du circuit du capteur pendant une durée définie (CTMA) comprise entre des intervalles d'arrêt (CTIP) afin de combler le retard de mesure de la température du capteur dû à la position défavorable de la sonde.

Lorsque la durée CTMA est supérieure à 10 secondes, la pompe fonctionne à 100% pendant les 10 premières secondes de sa mise en route. Sa vitesse diminue ensuite jusqu'à atteindre la valeur minimale nMN préalablement mise au point.

Au cas où la sonde du capteur serait défectueuse ou celui-ci bloqué, l'exécution de la fonction sera interrompue ou la fonction désactivée.

**Nota bene:**

Lorsque l'option drainback ODB est activée, le paramètre CTMA n'est pas disponible. Dans ce cas, le temps de fonctionnement des capteurs tubulaires est défini par les paramètres tREM et tSTB.

AVERTISSEMENT ! 	<p>Danger ! Risque d'endommagement de l'installation par coups de bélier ! Si vous remplissez un système drainback avec la fonction capteurs tubulaires et que le caloporteur circule à travers les capteurs extrêmement chauds, des coups de bélier sont susceptibles de se produire.</p> <p>➔ Dans un système sans pression, les paramètres CTDE et CTFI doivent être réglés de façon à éviter le remplissage du système pendant les heures de fort ensoleillement !</p>
--	---

Bilan calorimétrique**OCAL:**

Bilan calorimétrique
gamme de réglage: OFF/ON
réglage d'usine: OFF

**DMAX:**

Débit en l/min
gamme de réglage: 0,5...100,0
intervalles de réglage: 0,5
réglage d'usine: 6.0

**GELT:**

Fluide caloporteur
gamme de réglage: 0...3
réglage d'usine: 1

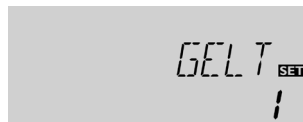
**GEL%:**

Concentration d'antigel
GEL% est masqué avec
GELT 0 et 3
gamme de réglage: 20...70
intervalles de réglage: 1%
réglage d'usine: 45

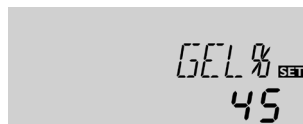
**Option drainback****Nota bene:**

Les systèmes drainback requièrent des composants supplémentaires tels qu'un réservoir de stockage. Activez la fonction drainback uniquement après avoir installé correctement ces composants.

**Nota bene:**

La fonction booster est uniquement disponible dans les systèmes 1 et 2.

ODB:

Option drainback
gamme de réglage: OFF/ON
réglage d'usine: OFF

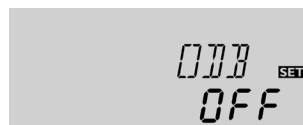
**Nota bene:**

Lorsque l'option drainback ODB est activée, les fonctions de refroidissement ORC, ORSY et ORR ainsi que la fonction antigel OFA ne sont pas disponibles.

Lorsque ORC, ORSY, ORR ou OFA ont été activées préalablement, elles seront désactivées, dès que ODB est activée. Ces fonctions restent désactivées, lorsque ODB est désactivée ultérieurement.

Lorsque l'option OCAL est activée, la quantité de chaleur récupérée peut être calculée et affichée. Il est possible d'effectuer un bilan calorimétrique à l'aide d'un débitmètre. Pour effectuer un bilan calorimétrique, suivez les étapes suivantes:

- Saisissez le débit affiché sur le débitmètre (en l/min) dans le canal DMAX lorsque la pompe fonctionne à la vitesse maximale.
- Réglez le type et la concentration d'antigel du caloporteur dans les canaux GELT et GEL%.

Fluide caloporteur:

- 0 : eau
- 1 : glycole propylénique
- 2 : glycole éthylénique
- 3 : Tyfocor® LS / G-LS

**Nota bene:**

Lorsque le système 3 est sélectionné et que l'option OCAL est activée, le bilan calorimétrique s'interrompt dès que la vanne à 3 voies modifie le sens du courant pour permettre d'évacuer l'excès de chaleur.

L'option drainback sert à renvoyer le caloporteur au réservoir de stockage lorsqu'il n'y a pas assez de chaleur pour chauffer le réservoir en raison du faible rayonnement solaire. L'option drainback active le remplissage du système dès que le chauffage solaire commence.

Lorsque l'option ODB est activée, la pompe se met en marche à 100 % pendant la durée de remplissage tREM pré-réglée afin de remplir le système avec le caloporteur. Une fois cette durée écoulée, la vitesse de la pompe diminue jusqu'à la valeur minimale (nMN). Après cela, les conditions de désactivation ne seront plus prise en considération pendant la durée de stabilisation tSTB afin d'éviter une désactivation hâtive du système.

Lorsque cette fonction est activée, les paramètres suivants (tDTO, tREM et tSTB) sont disponibles:

**Nota bene:**

L'activation de l'option drainback ODB modifie les valeurs définies dans les paramètres DT O, DT F et DT N ainsi que le réglage par défaut et la gamme de réglage du paramètre LIM (arrêt d'urgence du capteur). Pour plus d'informations sur ce sujet, voir la description des canaux. Tous les réglages effectués avant d'activer cette option seront effacés et devront, par conséquent, être rétablis lorsque vous désactiverez de nouveau ladite option.

Durée de la condition d'activation**tDTO:**

Durée de la condition d'activation
gamme de réglage: 1 ... 100s
intervalles de réglage: 1 s
réglage d'usine: 60s

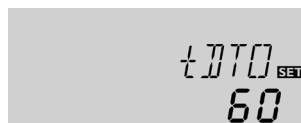
**Durée de remplissage****tREM:**

Durée de remplissage
gamme de réglage:
1,0... 30,0 min
intervalles de réglage:
0,5 min
réglage d'usine: 5,0 min

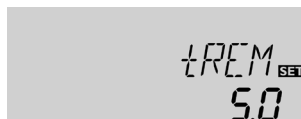
**Stabilisation****tSTB:**

Stabilisation
gamme de réglage:
1,0... 15,0 min
intervalles de réglage: 0,5 min
réglage d'usine: 2,0 min

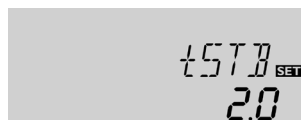
**Option booster****OBST:**

Fonction booster
gamme de réglage: OFF/ON
réglage d'usine: OFF

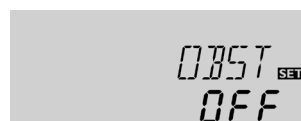
**Mode de fonctionnement****MAN1 / MAN2:**

Mode de fonctionnement
gamme de réglage:
OFF, Auto, ON
réglage d'usine: Auto

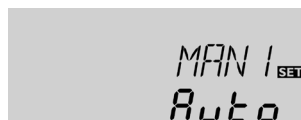
**Commande des pompes à haut rendement****ADA1**

Commande de la pompe à haut rendement
gamme de réglage: ON, OFF
réglage d'usine: OFF

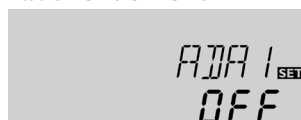

Le paramètre tDTO permet de définir la durée pendant laquelle la condition d'activation (DT O) doit être satisfaite sans interruption.

Le paramètre tREM permet de définir la durée de remplissage du système. Pendant cette durée, la vitesse de la pompe est réglée à 100 %.

Le paramètre tSTB permet de définir la durée pendant laquelle la condition de désactivation (DT F) n'est plus prise en considération à la fin du remplissage du système.

Cette fonction sert à activer une pompe supplémentaire pendant le remplissage du système. Dès que le chauffage solaire a lieu, le relais R2 est mis sous tension parallèlement au relais R1. Une fois la durée de remplissage (tREM) écoulée, le relais R2 se désactive.

**Nota bene:**

La fonction booster est uniquement disponible dans le système 1 et lorsque la fonction drain-back est activée.

Pour effectuer des opérations de contrôle ou de maintenance, réglez manuellement le mode du relais. Pour cela, sélectionnez le canal de réglage MAN1 (pour R1) ou MAN2 (pour R2). Vous pourrez alors effectuer manuellement les réglages suivants:

MAN1 / MAN2

Mode de fonctionnement

OFF : Relais désactivé (clignotant) +

Auto : Relais en mode automatique

ON : Relais activé (clignotant) + + /

**Nota bene:**

Après toute opération de maintenance ou de contrôle, rétablissez le mode automatique Auto. Autrement l'installation ne fonctionnera pas correctement.

Cette option sert à commander une pompe à haut rendement à travers un adaptateur interface VBus®/PWM. L'alimentation électrique de la pompe s'effectue à travers le relais semiconducteur (R1). En cas de réglage de vitesse avec l'option ADA1 activée, le relais est complètement activé ou désactivé (pas d'impulsions). Les informations de vitesse dépendant de la différence de température sont transmises via le VBus®. Le relais reste activé pendant une heure après avoir rempli les conditions de désactivation (protection de la pompe).

Langue**LANG:**

Sélection de la langue
Sélection: dE, En, Fr
réglage d'usine: Fr



Ce canal sert à sélectionner la langue.

- dE : Deutsch (allemand)
- En : English (anglais)
- Fr : Français

Unité**UNIT:**

Sélection de l'unité de mesure
de la température
Sélection: °F, °C
réglage d'usine: °C



Ce canal permet de sélectionner l'unité de mesure de la température. Il est possible de convertir les degrés °C / K en °F / °Ra et inversement lorsque le système est en marche.

Les températures et les différences de température mesurées en °F et °Ra sont affichées sans l'unité de mesure correspondante. Celles mesurées en °C s'affichent avec l'unité en cas de sélection préalable de cette unité dans le canal UNIT.

Reset**RESE**

Reset



La fonction reset permet de rétablir les réglages d'usine.

→ Pour effectuer un reset, appuyez sur la touche 3.

Tous les réglages préalablement effectués seront effacés ! C'est pourquoi l'affichage de cette fonction est suivi d'une demande de confirmation.

Répondez "Oui" à cette demande lorsque vous souhaitez rétablir les réglages d'usine !

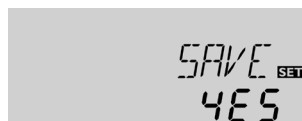
Demande de confirmation:

→ Pour confirmer, appuyez sur la touche 3

**Nota bene:**

Après chaque reset, le menu de mise en service s'exécute à nouveau (voir chap. 3).

5. Détection de pannes

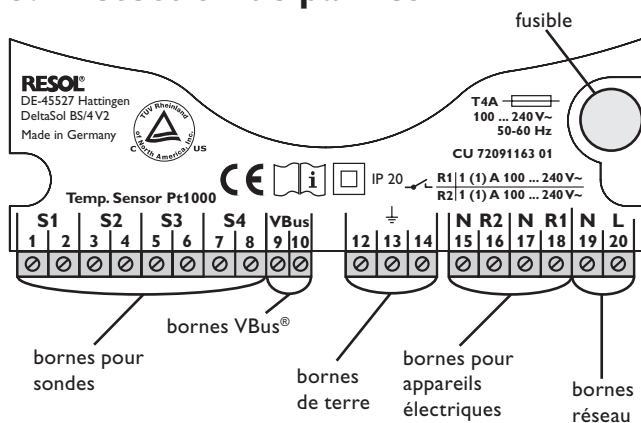

En cas de panne, un code erreur s'affiche sur l'écran à travers les symboles.

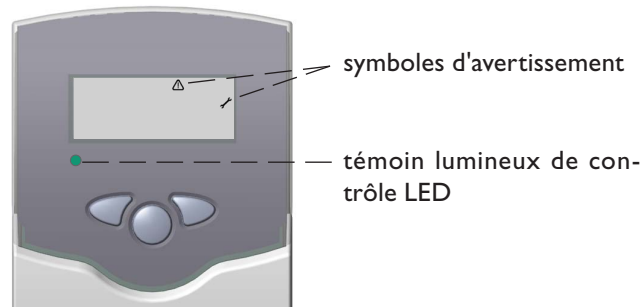

Le témoin lumineux de contrôle LED clignote en rouge: le symbole s'affiche sur l'écran et le symbole clignote.

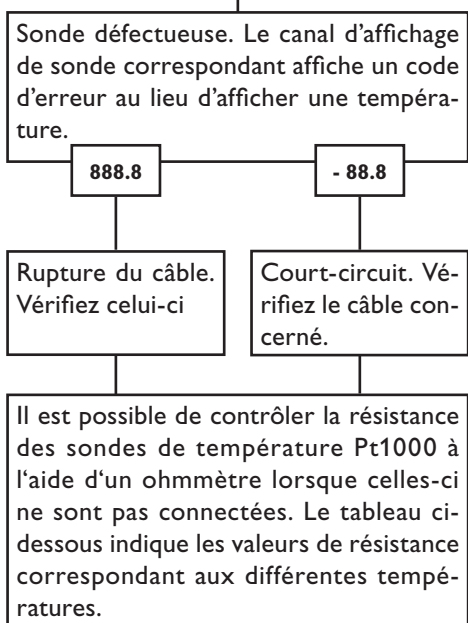

°C	°F	Ω	°C	°F	Ω
-10	14	961	55	131	1213
-5	23	980	60	140	1232
0	32	1000	65	149	1252
5	41	1019	70	158	1271
10	50	1039	75	167	1290
15	59	1058	80	176	1309
20	68	1078	85	185	1328
25	77	1097	90	194	1347
30	86	1117	95	203	1366
35	95	1136	100	212	1385
40	104	1155	105	221	1404
45	113	1175	110	230	1423
50	122	1194	115	239	1442

Valeurs de résistance des sondes Pt1000

Le témoin lumineux de contrôle LED est tout le temps éteint.

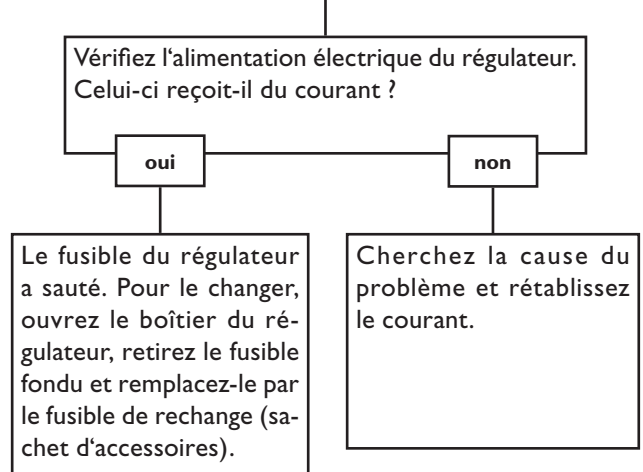

5.1 Divers

La pompe chauffe alors que la transmission thermique du capteur au réservoir n'a pas lieu; les circuits départ et retour sont aussi chaud l'un que l'autre; présence éventuelle de bulles d'aire dans le tuyau.

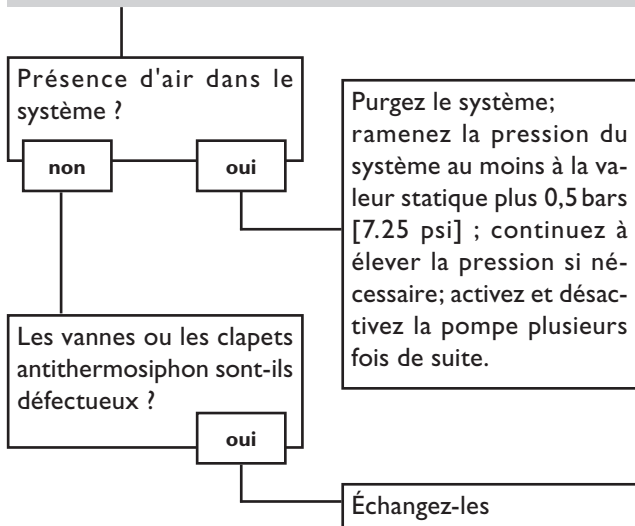

La pompe démarre puis s'arrête soudainement, redémarre et s'arrête à nouveau, et ainsi de suite.

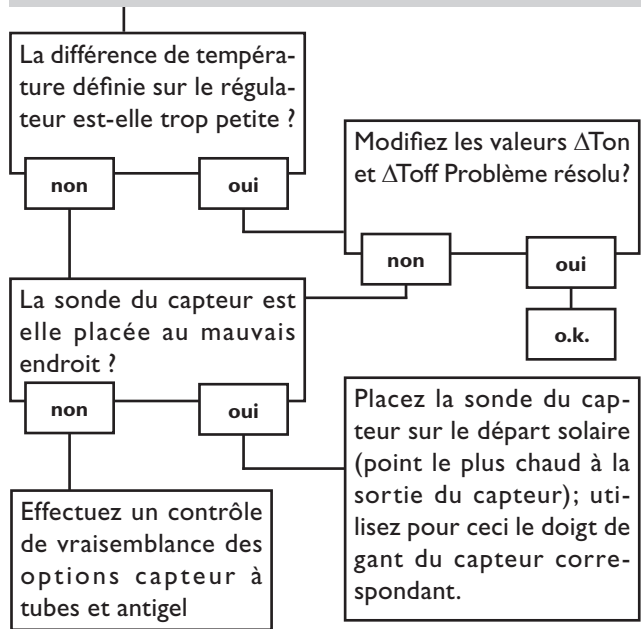

La pompe démarre plus tard que prévu.

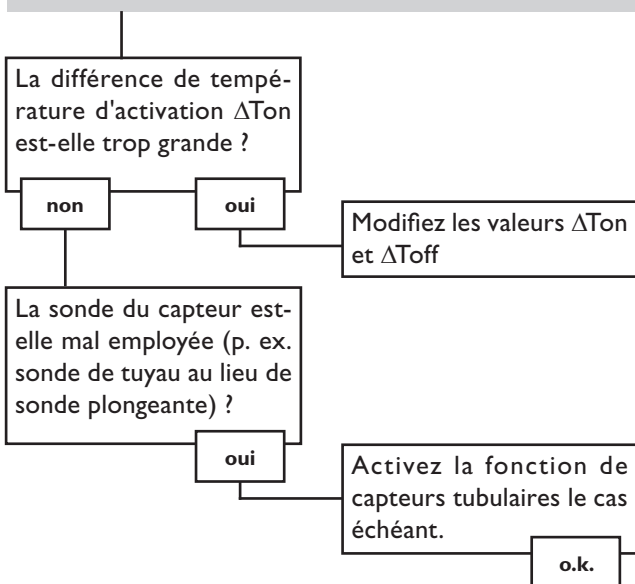

La différence de température entre le réservoir et le capteur augmente beaucoup lorsque le système est activé; le circuit du capteur n'arrive pas à évacuer la chaleur.

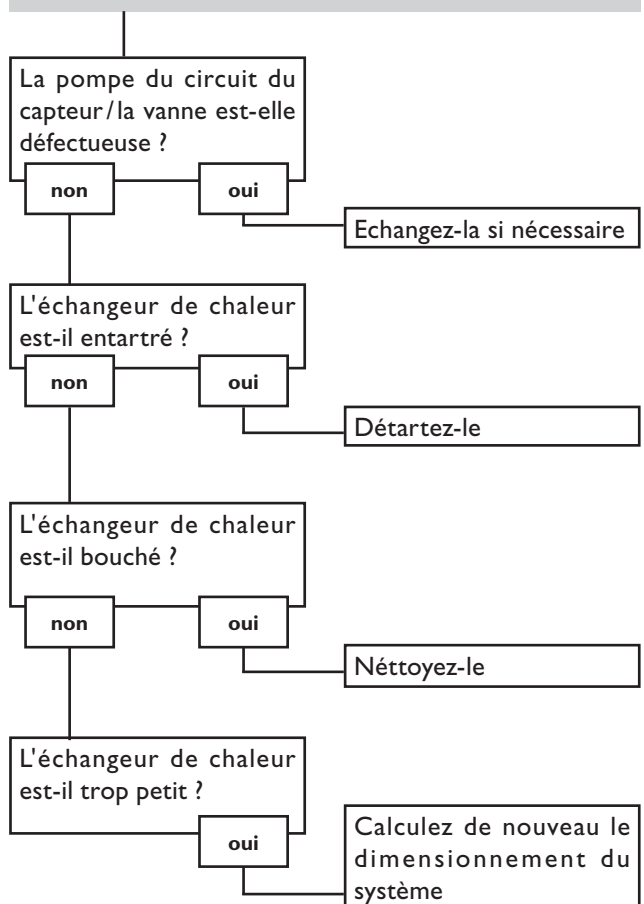

Le réservoir se refroidit pendant la nuit.

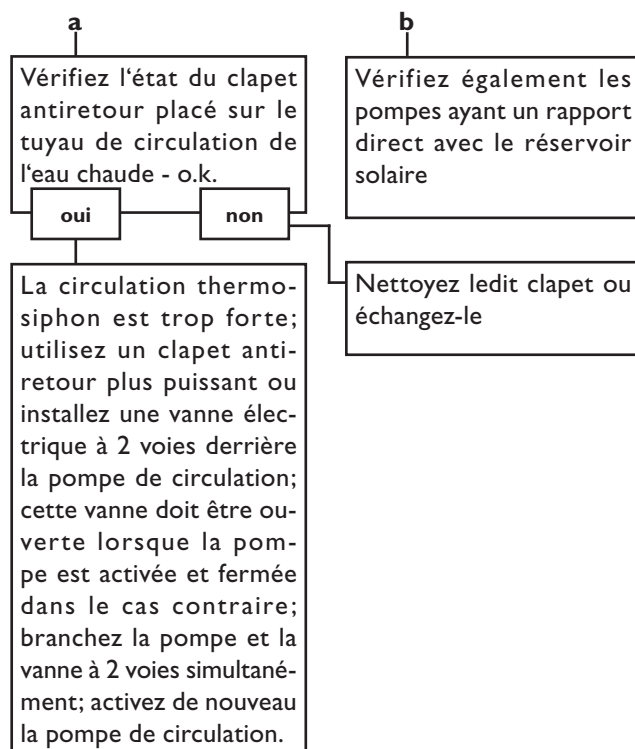
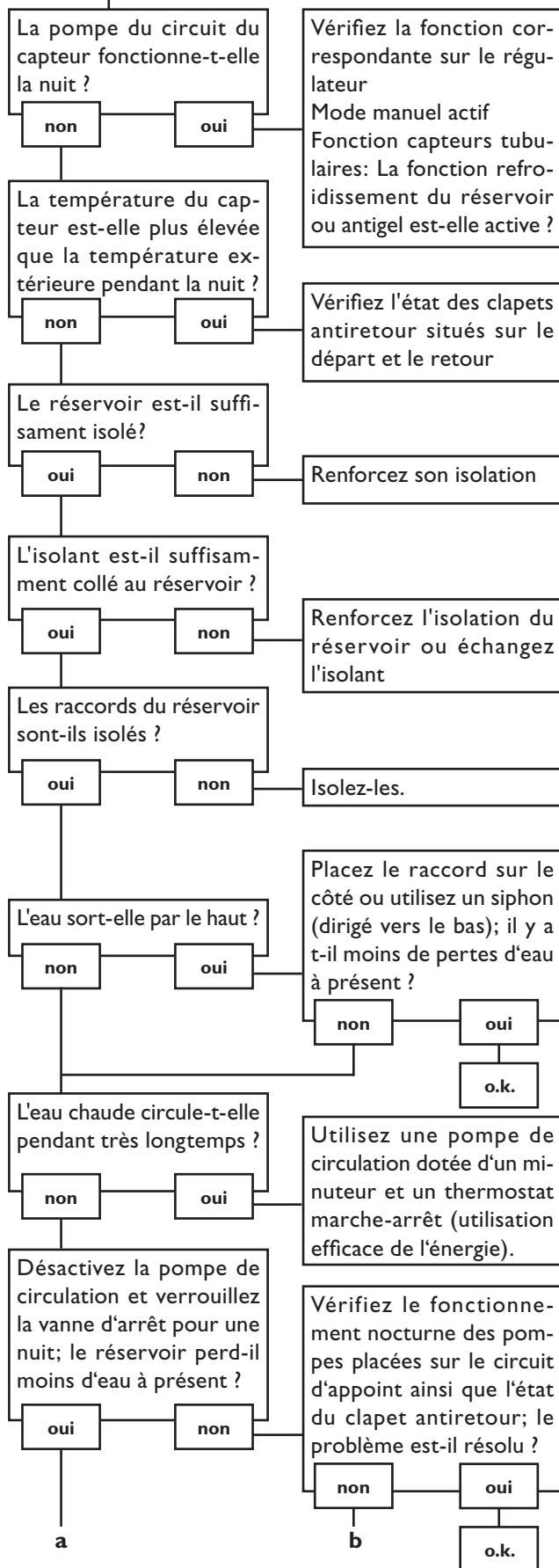

La pompe du circuit solaire ne marche pas alors que le capteur est nettement plus chaud que le réservoir.

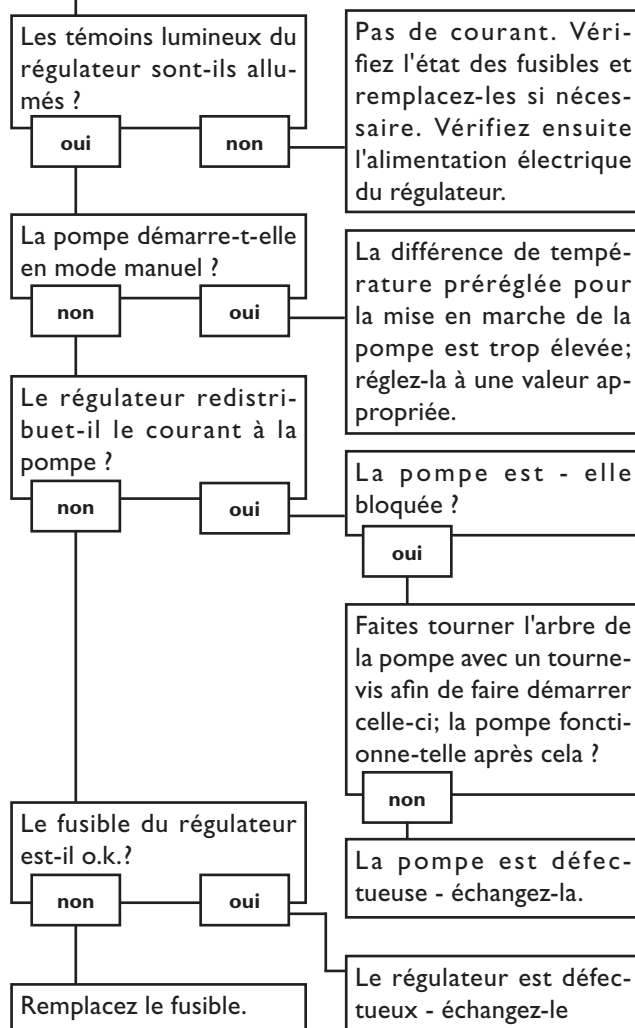

6. Accessoires

Sondes de température

Notre gamme de sondes comprend des sondes à haute température, des sondes de contact pour surface plate, des sondes de mesure de la température extérieure, des sondes de mesure de la température ambiante et des sondes de contact pour tuyau ou des sondes munies de doigts de gant.

Pour plus d'informations, consultez notre catalogue ou notre site Web.



Protection contre les surtensions

Il est conseillé d'utiliser le dispositif de protection contre les surtensions RESOL SP10 afin de protéger les sondes de température ultrasensibles placées sur le capteur ou près de celui-ci contre toute surtension extérieure (produite, par exemple, par des éclairs lors d'orages dans les environs).

RESOL SP10

Référence: 180 110 70



Smart Display SD3

Le petit panneau d'affichage RESOL Smart Display SD3 est conçu pour la connexion aux régulateurs RESOL à travers l'interface RESOL VBus®. Il sert à visualiser la température des capteurs solaires et du réservoir ainsi que le rendement énergétique de l'installation solaire. Les témoins lumineux et le verre filtrant produisent une brillance exceptionnelle qui permet de bien lire le panneau de loin et dans des environnements peu ou trop lumineux. Le SD3 ne requiert pas d'alimentation externe supplémentaire.

RESOL SD3 (Unité °C)

Référence: 180 004 94

RESOL SD3 (Unité °F)

Référence: 180 007 77



Grand panneau d'affichage GA3

Le grand panneau d'affichage RESOL Smart Display GA3 est conçu pour la connexion aux régulateurs RESOL à travers l'interface RESOL VBus®. Il sert à visualiser la température des capteurs solaires et du réservoir ainsi que la quantité de chaleur de l'installation solaire. Les témoins lumineux et le verre filtrant produisent une brillance exceptionnelle qui permet de bien lire le panneau de loin et dans des environnements peu ou trop lumineux.

RESOL GA3 (Unité °C)

Référence: 180 006 54

RESOL GA3 (Unité °F)

Référence: 180 007 87



Datalogger DL2

Ce module additionnel permet l'enregistrement de grandes quantités de données (p. ex. dans le cas de valeurs de mesure et de bilan du système de chauffage solaire) pendant de longues périodes. Le DL2 peut être configuré et lu avec un navigateur Internet standard via son interface Web intégrée. Pour transmettre les données enregistrées dans la mémoire interne du DL2 à un PC, une carte SD peut également être utilisée.

The DL2 is appropriate for all controllers with RESOL VBus®. Il peut se brancher directement sur un ordinateur ou sur un routeur permettant ainsi de consulter des données à distance. Le DL2 assure une visualisation du système permettant d'en surveiller le rendement ou de détecter d'éventuelles pannes confortablement.

RESOL DL2**Référence: 180 007 10****Adaptateur interface VBus®/USB**

Le nouvel adaptateur VBus®/USB est un dispositif permettant la liaison entre le régulateur et l'ordinateur. Équipé d'un port mini-USB standard, il permet de transmettre, d'afficher et de classer rapidement les données de l'installation solaire et de configurer le régulateur à travers l'interface VBus®. L'adaptateur est livré avec le logiciel spécial RESOL ServiceCenter en version complète.

Adaptateur interface RESOL VBus®/USB**Référence: 180 008 50****Adaptateur interface VBus®/LAN**

L'adaptateur VBus®/LAN sert à brancher le régulateur sur un PC ou un routeur et permet ainsi l'accès au régulateur à travers le réseau local de l'utilisateur. Cela permet d'accéder au régulateur, de configurer l'installation et d'effectuer le bilan des données enregistrées à partir de toute station raccordée au réseau. L'adaptateur est livré avec le logiciel spécial RESOL ServiceCenter en version complète.

Adaptateur interface RESOL VBus®/LAN**Référence: 180 008 80****Adaptateur interface VBus®/PWM**

L'adaptateur VBus®/PWM permet de réaliser le réglage de vitesse de deux pompes à haut rendement à travers un signal PWM ou 0-10 V. L'adaptateur se branche entre la sortie VBus® du régulateur et l'entrée PWM de la pompe à haute efficacité et convertit les paquets de données VBus® en signal 0-10 V ou/et en signal PWM.

Adaptateur interface RESOL VBus®/PWM**Référence: 180 008 60****Module d'alarme AM1**

Le module avertisseur AM1 sert à signaler toute erreur produite dans l'installation en émettant un signal optique à travers un témoin LED rouge. Il se branche sur le VBus® du régulateur et délivre un signal optique d'alarme à travers une LED rouge en cas de panne.

En outre, le module est doté d'une sortie relais permettant le branchement sur un système de gestion technique du bâtiment. Par conséquent, l'AM1 peut donner un message d'erreur centralisé en cas de panne.

Module d'alarme RESOL AM1**Référence: 180 008 70**

Votre distributeur:

RESOL – Elektronische Regelungen GmbH

Heiskampstraße 10
45527 Hattingen / Germany
Tel.: +49 (0) 23 24 / 96 48 - 0
Fax: +49 (0) 23 24 / 96 48 - 755
www.resol.fr
info@resol.fr

Note importante:

Les textes et les illustrations de ce manuel ont été réalisés avec le plus grand soin et les meilleures connaissances possibles. Étant donné qu'il est, cependant, impossible d'exclure toute erreur, veuillez prendre en considération ce qui suit: Vos projets doivent se fonder exclusivement sur vos propres calculs et plans, conformément aux normes et directives valables. Nous ne garantissons pas l'intégralité des textes et des dessins de ce manuel; ceux-ci n'ont qu'un caractère exemplaire. L'utilisation de données du manuel se fera à risque personnel. L'éditeur exclue toute responsabilité pour données incorrectes, incomplètes ou erronées ainsi que pour tout dommage en découlant.

Note:

Le design et les caractéristiques du régulateur sont susceptibles d'être modifiés sans préavis. Les images sont susceptibles de différer légèrement du modèle produit.

Achévé d'imprimer

Ce manuel d'instructions pour le montage et l'utilisation de l'appareil est protégé par des droits d'auteur, toute annexe incluse. Toute utilisation en dehors de ces mêmes droits d'auteur requiert l'autorisation de la société RESOL - Elektronische Regelungen GmbH. Ceci s'applique en particulier à toute reproduction / copie, traduction, microfilm et à tout enregistrement dans un système électronique.

Éditeur: RESOL – Elektronische Regelungen GmbH